



Brukermanual

VIKINGBAD
Østerskogen 35
4879 Grimstad
Norway

INTRODUKSJON

Gratulerer med ditt nye massasjebad fra Viking Spa. Vi håper dette produktet vil imøtekomme alle dine krav til komfort og avslapping.

Med rett vedlikehold vil dette massasjebadet gi deg mange år med nytelse og komfort. Vennligst ta deg tid til å lese alle instruksjonene før installasjon av ditt Viking Spa massasjebad. Denne brukermanualen skal hjelpe deg å forstå alle egenskaper til ditt massasjebad og forsikre at du får mest ut av ditt produkt.

Husk at ditt nye massasjebad er et kraftig apparat. Det er derfor viktig at du får egen og andres del forsikrer deg at produktet er installert korrekt og sikkert.

Denne manualen beskriver sikkerhetsprosedyrer, installasjonsveiledninger, operasjonsveiledninger og prosedyrer for vedlikehold. Dersom du skulle ha noen spørsmål etter å ha lest denne manualen, kontakt din lokale Viking Spa forhandler.

Informasjon om ditt massasjebad

Modell: _____

Powerpack: _____

Serienr: _____

Kjøpsdato: _____

VENNLIGST LES OG FORSTÅ ALLE SIKKERHETS-, INSTALLASJONS- OG OPERASJONS-PROSEDYRER FØR DU FYLLER MASSASJEBADET MED VANN ELLER TILKOBLER STRØM.

Gjennom denne brukermanualen vil det komme noen advarsler og merknader. Kommentarene varierer fra hjelpsomme tips til situasjoner som kan føre til personlige skader. Vennligst ta deg tid til å lese og forstå disse kommentarene.

Under ser du eksempler på advarsler og merknader:



Advarsel:

Situasjoner som kan forårsake skader på utstyr eller person

Merknad:

Informasjon til hjelp for korrekt drift av ditt massasjebad

Referer til tegningen under for å finne modell- og serienummer til massasjebad og systempakke.

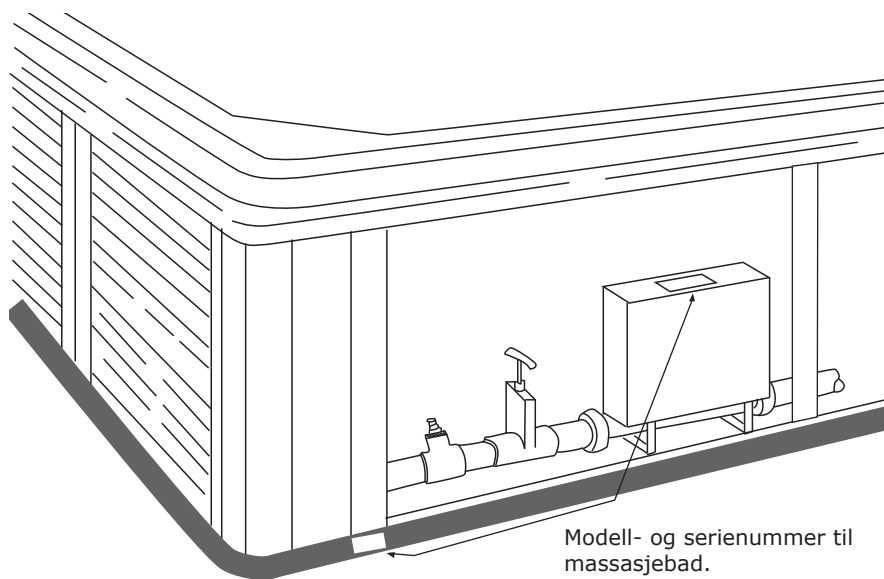



INNHALDSFORTEGNELSE

Generelle instruksjoner før og under bruk.	6
Sikkerhetsinstruksjoner	6
Plassering av massasjebad	8
Installasjonsinstruksjoner (generelle og elektriske)	9
Elektriske instruksjoner og tabell over størmalternativer	10
Tilkoblingsskjema	11
T-ventiler	12
Massasjebad tilbehør.	13
Termolokk (info, vedlikehold og instruksjoner)	13
Andre massasjebad egenskaper (vannfall, stereo, dyser mm.)	14
Mulighet for tilkobling av ekstra heater (ikke Viking II)	16
Før oppstart	17
Steg 1/3 - Installere filterdeler	17
Steg 2/3 - Påfylling av vann (også ved lave temperaturer)	18
Steg 3/3 - Klargjøring av pumpe og system	19
Stille inn temperatur	20
Tilføre pleiemidler for oppstart	20
Vedlikehold av vannkvalitet	20
Sikkerhetsregler for bruk av pleiemidler	21
Vedlikehold av massasjebadet	22
Tømming av vann	22
Rengjøring av skall	22
Vinterklargjøring	23
Skifte lypære	25
Ozonator (bytte av microchip)	25
Rengjøring	26
Rengjøring av massasjebad og filter	26
Problemløsning generell	27
Problemløsning vannkvalitet	28
Reklamasjonsvilkår	29
Reklamasjonsvilkår for massasjebadet	29
Hva er ikke dekket av reklamasjon/kjøpslov	29
Viktige ting med tanke på nedfelling av produkt	30
Viktige ting med tanke på reklamasjon	30
Samsvarserklæring	31
Notatside	32
Kontrollpanel	se eget vedlegg!

VIKTIGE SIKKERHETSINSTRUKSJONER

Når man skal installere og bruke elektriske apparater er det noen grunnleggende forhåndsregler man skal følge:

1. For å redusere risiko forbundet med personlig skade, ikke la barn bruke dette produktet uten oppsyn.
2. Massasjebadet skal tilkobles en fast strømtilkobling med ubrutt kabel fra sikringsskapet. Dimensjonen på strømkabel vil variere i forhold til størrelsen på sikringen massasjebadet er sikret med. Minimum 16A 1-fas for modeller med 1 pumpe og minimum 20A 1-fas for modeller med 2 pumper(se strømtilkoblinger for andre muligheter).
3. Innsugsristen(e) i bunnen av massasjebadet er tilpasset vannstrømmen generert av pumpen. Skulle det være behov for å skifte deler til innsugsristen(e) skal det kun bruke originale deler. Ikke bruk massasjebadet dersom deler til innsugsristen(e) mangler eller er ødelagt.
4. Ikke bruk andre elektriske apparater som tv, radio, video eller telefon innenfor 1,5m fra massasjebadet.
5. Dette produktet skal være tilkoblet i forbindelse med en 30 mA jordfeilbryter installert i sikringsskapet.
6. Alle elektriske koblinger skal utføres av en registret installatør og NEK-400 norm skal følges.

VIKTIGE SIKKERHETSINSTRUKSJONER FOR BRUK

Som eier av et massasjebad er det viktig at du har satt deg inn i sikkerhetsinstruksjonene før massasjebadet blir tatt i bruk av deg selv eller andre. Husk at det ikke er alle som er klar over ulike farer tilknyttet bruk av et massasjebad.

1. Ikke la barn bruke massasjebadet uten oppsyn, sørg for at massasjebadet er sikret for dette formålet.
2. Vanntemperaturer mellom 38 °C og 40 °C er betraktet som trygt for en voksen person ved bruk mellom 10 og 15 minutter. Lavere vanntemperaturer anbefales for bruk over 10-15 minutter og for barn.
3. Siden høye vanntemperaturer har høyt potensial for å forårsake fosterskader tidlig i graviditeten, bør gravide begrense vanntemperaturen i massasjebadet til 38 °C.
4. Før man setter seg i massasjebadet bør temperaturen sjekkes ved å bruke et nøyaktig termometer, siden temperaturløansen for slike instrumenter varierer.
5. Bruk av alkohol, narkotika eller medisiner før eller under bruk av massasjebad kan føre til bevisstløshet og eventuell drukning.
6. Personer som lider av fedme eller med medisinsk historie som inkluderer bruk av medisin for hjerteproblemer, lavt eller høyt blodtrykk, problemer med blodsirkulasjon eller diabetes bør kontakte lege før bruk av massasjebad.
7. Personer som bruker medisiner bør kontakte lege før bruk av massasjebad, siden bruk av enkelte medisiner kan føre til søvnighet eller påvirker hjerterytme, blodtrykk og blodsirkulasjon.
8. Overdreven bruk av massasjebad i vanntemperaturer mellom 38 °C og 40 °C kan føre til heteslag. Heteslag inntreffer når kroppstemperaturen overskrider normal temperatur med flere grader. Symptomene inkluderer svimmelhet, døsighet, bevisstløshet og økt kroppstemperatur. Heteslag kan føre til at du:
 - Blir uoppmerksom på farer som kan oppstå.
 - Ikke kan merke varme.
 - Ikke ser nødvendigheten av å gå ut av massasjebadet.
 - Har manglende fysisk evne til å gå ut av massasjebadet.
 - Fosterskade hos gravide.
9. (Bruk av alkohol, narkotika eller medisiner før eller under bruk av massasjebad kan føre til økt risiko for fatal utgang av heteslag.)
10. Bevisstløshet, som kan føre til drukning.
11. I vintermånedene hvor temperaturer synker under frysepunktet, sjekk massasjebadet periodisk for å forsikre at det fungerer riktig. Sjekk også at elektrisk strøm til massasjebadet ikke er brutt og at det ikke er fare for frost i vannledningene.
12. Massasjebadet skal aldri stå tomt og utildekket i romtemperaturer over 50°C eller under 4°C. Ved temperaturer under 4°C må man utføre punktene beskrevet for tømning av vann og vinterklargjøring.
13. Massasjebadet skal aldri stå tomt og utildekket i temperaturer over 50°C eller direkte sollys da dette kan skade akryloverflaten.
14. Vi anbefaler at du ikke bruker massasjebadet alene.

PLASSERING AV MASSASJEBAD

Det er flere ting man bør ta hensyn til før plassering av massasjebadet. Under følger en liste som dekker vanlige behov for ideell plassering av et massasjebad.

HENSYN TIL UTENDØRS PLASSERING

- ✓ Man må følge lokale reglement for inngjerding.
- ✓ Mulighet for oppsyn av massasjebadet.
- ✓ Vindretning, eksponering fra solskinn og plassering i nærheten av trær (med tanke på fallende grener/løv og skygge).
- ✓ Lagring av vedlikeholdsutstyr og kjemikalier (lagring av kjemikalier i kabinetet til massasjebadet vil oppheve garantien).
- ✓ Massasjebadet må plasseres på en jevn og vannrett overflate. Det beste er en betongoverflate som er minst 10cm tykk.
- ✓ Plasser massasjebadet minst 40 cm fra husvegg(er).
- ✓ Underlaget til massasjebadet må tåle en vekt på 500kg/m² og skal ikke forringes av høy fuktighet.
- ✓ Innfelt massasjebad må plasseres slik at de kan vedlikeholdes fra alle sider med tilgang fra over- eller undersiden (minimum 60cm klaring rundt sidene).

HENSYN TIL INNENDØRS PLASSERING

- ✓ Vegger, tak, gulv og treverk må ha evnen til å motstå høy fuktighet.
- ✓ Du kan trenge ventilasjonsvifter eller avfuktingsapparat for å fjerne overskuddsfuktighet.
- ✓ Kjemikalier til massasjebadet i luften kan tære på visse overflater av metall.
- ✓ Avløp i gulvet for å avlede vann som kan dryppe fra massasjebadet.
- ✓ Innfelt massasjebad må plasseres slik at de kan vedlikeholdes fra alle sider med tilgang fra over- eller undersiden (minimum 60cm klaring rundt sidene).
- ✓ Underlaget til massasjebadet må tåle en vekt på 500kg/m².
- ✓ Grunnet de mange hensyn for å unngå skade forårsaket av fuktighet, vekt og vanntilkobling, er det ofte klokt å ikke plassere massasjebadet i overetasjer.

Merknad (Innfelling / reklamasjon):

Se også punkter bakerst i brukermanualen som omhandler punkter som er viktige med tanke på innfelling og med tanke på reklamasjon (se under Garantivilkår i innholdsfortegnelsen).

INSTALLASJONS INSTRUKSJONER

Denne seksjonen gir rettledning for installasjon av ditt massasjebad. Alle elektriske instruksjoner må utføres av en godkjent installatør og være i henhold til lokale regelverk (NEK-400 norm skal følges)

GENERELLE INSTRUKSJONER

1. Fjern all emballasje fra massasjebadet og ta vare på brosjyrer for sikkerhet, installasjon/betjening og garanti.
2. Plasser massasjebadet på en jevn og vannrett overflate som har nødvendig vannavløp.
3. Ikke sett på strømmen til massasjebadet før det er vann til 2/3 på skimmer (overflate-rensner). Hvis strømmen blir satt på før vannet er på dette nivået, kan det skade pumper og dekkes ikke av garantien.
4. NB! Dersom det har vært under 0°C i noen dager før vannpåfyllingen eller at det er under eller rundt 0°C mens man fyller vann så kan det være rester av is i rørsystem, pumper, varmeelement eller dyser.

For at ikke noe av utstyret skal få skader er det viktig å fylle massasjebadet med varmt vann så nære 35°C som mulig. Dette gjør at man kan la massasjebadet stå og tine seg opp i ca. 6-8 timer før man starter opp massasjebadet.

Det kan også lønne seg å sette inn en liten vifteovn eller lignende inne i utstyrsrommet ved svært lave temperaturer (merk at elektriske krav må følges, se installasjonsinstruksjoner).

5. NB! Badet må aldri stå fylt med vann uten drift, hvis temperaturen er/blir under 0°C kan rør, pumper, etc. fryse i stykker. Følg instruksjon for tapping nøye hvis badet ikke skal stå i drift (se 'Tømming av vann og vinterklargjøring').
6. Plasser massasjebadet slik at det står minimum 1,5m fra alle metalloverflater, med mindre disse er tilkoblet jordledning.
7. Massasjebadet kan plasseres innenfor 1,5m avstand av overflater i metall på følgende måte:

- ✓ Hver metall overflate må permanent tilkobles til jordingsklemmen på utsiden av powerpacken. Denne befinner seg i utstyrsrommet på innsiden av massasjebadet (se figur).

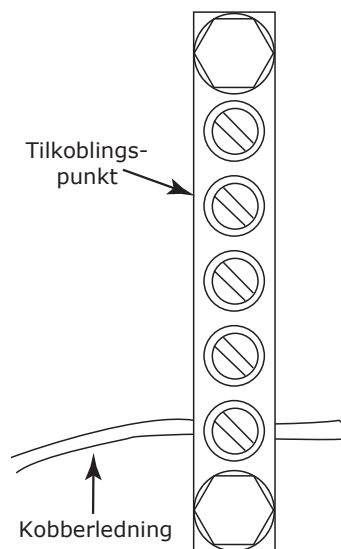

ELEKTRISKE INSTRUKSJONER

1. Massasjebadet skal tilkobles en fast strømtilkobling med ubrutt kabel fra sikringsskapet. Dimensjonen på strømkabel vil variere i forhold til størrelsen på sikringen massasjebadet er sikret med. Se tabell under for gyldige/mulige stømalternativer til et Viking Spa massasjebad.
2. Dette produktet skal være tilkoblet i forbindelse med en 30mA jordfeilbryter installert i sikringskapet.
3. Det skal alltid benyttes automatsikringer ved tilkobling av strøm til massasjebadet.
MERKNAD: Ved bruk av eldre sikringer (separat fasesikring) dekkes ikke elektriske feil av garantien.
4. Når massasjebadet er plassert kan strømkablen bli lagt inn i massasjebadet på to forskjellige måter:

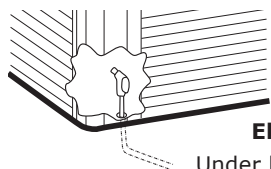

Eks. 1
Under kabinettet

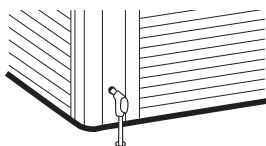

Eks. 2
Gjennom kabinettet

MULIGE STRØMALTERNATIVER

Dette er ulike strømalternativer som kan benyttes for å kobles opp og bruke ditt Viking Spa massasjebad.



Varme



Lav hastighet
PUMPE 1



Høy hastighet
PUMPE 1



Høy hastighet
PUMPE 2



Ingen begrensninger
for systemer med
1 pumpe



Ingen begrensninger
for systemer med
2 pumper



OFF



ON

STRØMALTERNATIV	SKJEMA	MODELLER MED 1 PUMPE	MODELLER MED 2 PUMPER
1/3 fas 230V 16A	Figur 1		
1/3 fas 230V 20A	Figur 1		
1/3 fas 230V 25A	Figur 1		
1/3 fas 230V 32A	Figur 1		
3 fas 400V 16A	Figur 3		

NB! Kutt i reflectixen for å komme inn til elektronikken

Figur 1.

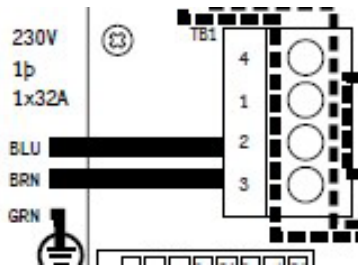

1 FAS 230V 16A/20A/25A/32A IT
Kontroller at følgende lasker er tilkoblet:
fra J60 – J12
fra J41 – J53
fra J51 – J58
fra J52 – J36

3FAS 230V 16A/20A/25A/32A IT
Denne tilkoblingsmåten vil være elektrisk identisk som en 1FAS tilkobling og vil derfor ha samme restriksjoner.

L3 
Line 3 - Cap (Insulate) end,
Do not connect.

Husk å isolere enden. Denne linjen skal ikke tilkobles.

Figur 2.

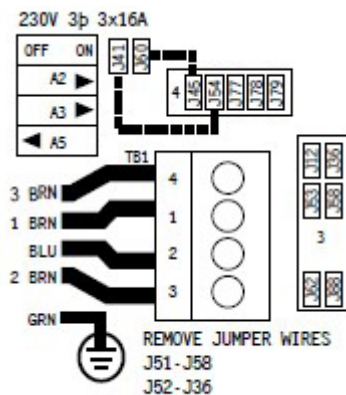

3FAS 400V 16A/20A/25A/32A TN
Viktig: Lask mellom J51 og J58 må **fjernes** for at installasjonen skal fungere.
Viktig: Lask mellom J52 og J36 må **fjernes** for at installasjonen skal fungere.
Viktig: Lask mellom J60 og J54 må **tilkobles** for at installasjonen skal fungere.
Viktig: Lask mellom J41 og J45 må **tilkobles** for at installasjonen skal fungere.

✓

T-VENTILER

Alle modeller har T-ventiler lokalisert før og etter varmekolbe / pumpe og skal alltid stå i åpen posisjon ved bruk.

FOR Å OPERERE T-VENTILER:

- ✓ For å lukke, ta bort sikkerhetsklemme og skyv håndtaket ned. Deretter må man vri håndtaket 90° / ¼ omdr. til den sitter i sporet.
- ✓ For å åpne, vri håndtaket 90° / ¼ omdr. til den løsner. Trekk deretter håndtaket opp og sett på sikkerhetsklemme.



Advarsel:

T-ventiler må være åpnet når massasje-
badet brukes (Fig. 2). T-ventiler må være
lukket ved avkobling av rør for vedlikehold
(Fig. 1).

FIG 1

Lukket
Posisjon

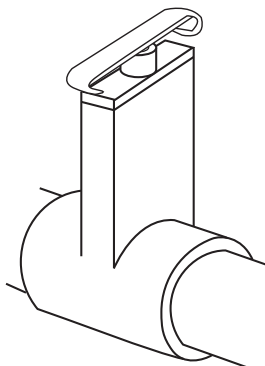
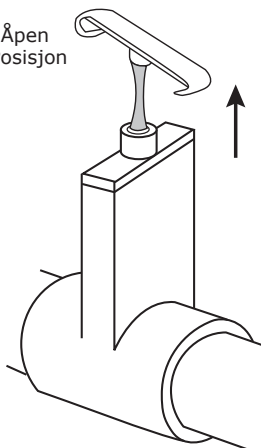

FIG 2

Åpen
Posisjon



MASSASJEBAD TILBEHØR

Ditt massasjebad kan være utstyrt med et variert antall dyser, kontrollere og ulike typer tilbehør. Under følger beskrivelser til ulike elementer som kan medfølge ditt massasjebad:

TERMOLOKK

Lokket har fire stropper med lås som kan låses med medfølgende nøkkel. Låsene monteres av brukeren ved å skru det låsbare endestykket på kabinettets sidepaneler. Bruk 3 skruer 2,9 x 13 mm med flatt hode til å feste endestykkene. Monter låsene slik at lokket sitter sikkert, men ikke så stramt at stropene strekker vinyltrekket eller deformerer termoplatene i lokket.

Merknad: Låsen er ikke en tyverisikring, men en sikkerhetsanretning for å forhindre at barn kan åpne lokket på egenhånd.

TERMOLOKK - VEDLIKEHOLD

Hvis vannet i massasjebadet ikke har den riktige kjemiske balansen, kan det tære på materialene i termolokket. Følg punktene under for vedlikehold av lokk:

- ✓ Hold lokket rent. Mellom hovedrengjøringene er det som regel tilstrekkelig å bruke en myk kost og spyle det grundig.
- ✓ En gang hvert år, eller ved behov, bør lokket få en rengjøring. På utsiden brukes vanlig mildt vaskemiddel eller spesialmiddel for vinyl. Skyll med mye vann og la lokket tørke.
- ✓ Etter hovedrengjøring kan det være en fordel å påføre et spesialmiddel for vinyl for å beskytte og holde duken myk.
- ✓ Hold lokket åpent i minst 15 minutter etter kloring.

TERMOLOKK - VIKTIGE INSTRUKSJONER





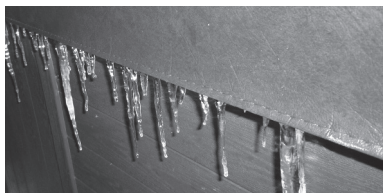

Lokket som leveres med massasjebadet er et FRP termolokk (gjelder ikke Viking II) som er konstruert med tanke på at det skal ha lav vekt, men samtidig være svært sterkt og holdbart. For å unngå skader må termolokket behandles med varsomhet:

- ✓ Det er ikke konstruert til å sitte, stå eller gå på eller leketøy for barn.
- ✓ Det må ikke plasseres tunge gjenstander på lokket. Lokket har en skrånende møneform for at regn skal renne av. Om vinteren bør lokket ikke belastes med større mengder snø (maks. 20 cm løssnø).
- ✓ Termolokk må sikres i perioder med høy vind eller om produktet står i område med sterk vind. Medfølgende klips og hemper er ikke tilstrekkelig sikring under sterke vindforhold.
- ✓ Det kan oppstå skader dersom lokket utsettes for uvanlig høy påvirkning av klor, brom, i vannet eller hvis det kommer i kontakt med andre kjemikalier.
- ✓ Det kan oppstå skader på lokket hvis det blir slept langs underlaget eller plasseres mot skarpe gjenstander eller en ru overflate.
- ✓ Viking Spa anbefaler at det innstilleres lokkavløfter for å hindre unødig belastning.
- ✓ NB! Et termolokk av denne typen regnes som en forbruksartikkel med begrenset levetid. Levetiden kan forlenges betydelig ved forsiktig behandling og regelmessig vedlikehold. FRP lokk har 2 års reklamasjon på trekket og 5 års reklamasjon på innmaten (ikke Viking II).



Merknad: Dersom det samler seg istapper rundt kanten av termolokket så er ikke dette en feil ved lokket. Dette er en naturlig reaksjon/årsak grunnet kondens og temperaturforskjell mellom omgivelsestemperatur og vanntemperatur i massasjebadet.

ANDRE MASSASJEBAD EGENSKAPER

<p><i>VANNFALL</i></p>	<p>Standard for Aurora III, Royale II, Legacy II og Heritage II.</p>	
<p><i>KOPPEHOLDER</i></p>	<p>Langs toppkanten på alle Viking Spa modeller sitter utfelte koppeholdere for plassering av glass/kopper eller lignende.</p>	
<p><i>LED LYS</i></p>	<p>Standard for Aurora III, Royale II, Legacy II og Heritage II, kan velges for Viking II. Mulighet for forskjellige lysnyanser som vil lyse opp massasjebadet. LED lyset styres av kontrollpanelet</p>	
<p><i>VENTIL FOR LUFT-REGULERING</i> <i>(IKKE VIKING I / II)</i></p>	<p>Ventiler for luftinntak er installert langs toppkanten av massasjebadet. Drei brytere for å justere luftblandingen til dysene. Mer luft gir bedre massasje.</p>	
<p><i>VENTIL FOR LUFT-REGULERING</i> <i>(VIKING I / II)</i></p>	<p>Ventiler for luftinntak er installert langs toppkanten av massasjebadet. Drei brytere for å justere luftblandingen til dysene. Mer luft gir bedre massasje.</p>	
<p><i>VENTIL FOR REGULERING AV VANNFALL</i></p>	<p>For modeller med vannfall vil det være en ekstra reguleringsventil som styrer trykket til vannfallet.</p>	
<p><i>STEREOSYSTEM</i> <i>(Heritage II)</i></p>	<p>Stereosystem (Heritage II modeller) inkluderer stereoanlegg montert i kabinettsiden og høyttalere langs toppkanten av massasjebadet.</p>	

SKIMMER (WEIR)



Advarsel:

Er ikke vannivå minst 2/3 opp på skimmeråpning kan utstyret skades. Garanti frafaller.

For å avskumme vannoverflaten. Vannet skal **alltid** være minst 2/3 opp på skimmeråpningen for å unngå skader til massasjebad utstyret. Og for å unngå luft i rørsystemet.



INNSUGSRIST



Advarsel:

Fjern eller blokker aldri innsugsristen(e). Ikke bruk massasjebadet om innsugsrist er fjernet.

Denne risten står foran inntaket til vannløpssystemet. Den beskytter deg mot det kraftige avsuget som blir skapt av systemets pumpe(r).



AVLØP

(IKKE VIKING I / II)

Tappekranen på de fleste modellene er plassert på kabinettets sokkel, på baksiden av et deksel (se bilde til høyre). Denne brukes for å tømme massasjebadet:

1. Skru av det ytterste dekselet på avløpet ved å vri mot klokka. Fest til en hageslange på avløpet.
2. Vri deretter innerste del av avløpet mot klokka og trekk ut.
3. For å stoppe tømningen trykker man tilbake avløpet til utgangsposisjonen.



DYSER

Det er flere ulike dysetyper installert i en modell fra Viking Spa. Alle dyser kan åpnes / lukkes ved å vri på dysens ytterkant med eller mot klokka.



AVLØP

(VIKING I / II)

Avløpsslangen på Viking I og Viking II modeller finnes på innsiden av kabinettet (i utstyrrommet).



Avløpsslange på innsiden av kabinettet.

MULIGHET FOR TILKOBLING AV EKSTRA VARMEELEMENT

Bildene under viser oppsettet til hvordan Balboa Spa Pack og det ekstra varmeelementet skal monteres (før/etter).

NB! Det ekstra varmeelementet skal monteres inn etter hoved varmeelement, ellers vil anlegget ikke fungere.

FØR OPPSTART - 3 STEG

INSTALLERING AV FILTERDELER - STEG 1/3 (FOR VIKING I OG II FØLG STEG 9-14)

1. For mange modeller er filteret allerede installert, dette kan sjekkes ved å følge prosedyrene under (steg 2-4), (for Viking I og II følg steg under punkt 9 og 10) sørg da for at filteret er skrudd fast i filterbeholder (steg 6). Dersom filteret ikke er installert finner man dette sammen med brukermanualen, som finnes på innsiden av kabinettet i utstyrsrommet.
2. Lokaliser weir-skimmer, som sitter på innsiden av massasjebadet.
3. Fjern dekselet fra weir-skimmer ved å trekke denne rett opp (Bilde 1)
4. Fjern risten som sitter på toppen av filterbeholder (Bilde 2)
5. Sett inn filterelement i weir-skimmer filterbeholder (Bilde 3).
6. Skru på plass filteret ved å rotere toppen med klokka til filteret låses på plass (Bilde 4).
7. Sett på plass rist over topp av filterbeholder, se til at risten plasseres i sporet i filterbeholderen.
8. Sett på plass dekselet igjen ved å skyve det ned i sporet igjen, pass på at døren på dekselet går inn i skimmeråpningen når du skyver det på plass i sporet.

Bilde 1



Bilde 2



Bilde 3



Bilde 4



INSTALLERING AV FILTER FOR VIKING I/II

9. Lukk opp luka som vist på bilde 1.
10. Fjern risten som sitter på toppen av filterbeholder (bilde 2)
11. Sett på plass det første filterelementet i weir-skimmer filterbeholder (bilde 3)
12. Sett på plass det andre filterelementet i weir-skimmer filterbeholder (bilde 4)
13. Sett på plass risten over topp av filterbeholder
14. Lukk luken

Bilde 1

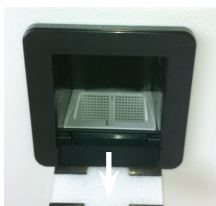

Bilde 2



Bilde 3



Bilde 4



PÅFYLLING AV VANN - STEG 2/3

1. Sjekk at alle koblinger/unioner er strammet (kun håndstrammet) og vær sikker på at avløpet er lukket.
2. Massasjebadet har 2 eller 4 T-ventiler; 1 før pumpe 1 og en etter heater (alle modeller), og 1 før og 1 etter pumpe 2 (modeller med 2 pumper). Sørg for at alle disse ventilene er åpne (lukkearm må trekkes ut og ikke stå nedtil ventilen).
3. Fyll vann i massasjebadet, benytt vann fra hageslangen eller lignende. Aldri fyll opp massasjebadet med vann over 35°C (se også merknad og påfylling ved lufttemperaturer under 0°C, som begge er beskrevet i punkter under)!
4. Massasjebadet skal fylles med vann til 2/3 opp på skimmeråpningen. Her skal alltid vannnivået være i massasjebadet når det står uten å være i bruk.
5. Sjekk at det ikke er lekkasjer fra koblinger/unioner, finner man en lekkasje så forsøk på nytt å håndstramme koblingene/unionene. Dersom dette ikke fungerer er det mest sannsynlig en O-ring som ikke ligger riktig eller er skadet:
 - ✓ Steng T-ventiler og åpne kobling/union som har lekkasje
 - ✓ Forsøk å rette opp O-ring eller eventuelt bytte denne ut
 - ✓ Lukk kobling/union
 - ✓ Åpne T-ventiler igjen og sjekk lekkasje.
6. Finner man andre lekkasjer enn fra koblinger/unioner, eller man ikke får rettet opp feil ved lekkasje i kobling/union, kontakt lokal forhandler.



Advarsel:

Er ikke vannivå 2/3 opp på skimmeråpning så kan dette forårsake skader på sirkulasjonssystemet og i denne forbindelsen frafaller reklamasjonsretten.

Merknad (Kaldt vann / Lave temperaturer):

Vannet som fylles i massasjebadet må være over 8-10°C, så dersom vannet har lavere temperatur må man tilføre varmere vann (ikke over 35°C). Se også påfylling ved temperatur under 0°C om det har vært lave temperaturer i noen dager før vannpåfylling.



Advarsel:

Det må aldri stå vann i et massasjebad som ikke er i drift, da må man følge instruksjoner for vinterlagring nøye, frostskafer dekket ikke av reklamasjon.

VED PÅFYLLING AV VANN NÅR LUFTTEMPERATUR ER UNDER 0°C

Dersom det har vært under 0°C i noen dager før vannpåfyllingen eller at det er under eller rundt 0°C mens man fyller vann så kan det være rester av is i rørsystem, pumper, varmeelement eller dyser.

For at ikke noe av utstyret skal få skader er det viktig å fylle massasjebadet med varmt vann så nære 35°C som mulig. Dette gjør at man kan la massasjebadet stå og tine seg opp i ca. 6-8 timer før man starter opp massasjebadet. Husk å legge på termolokket.

Det kan også lønne seg å sette inn en liten vifteovn eller lignende inne i utstyrsrommet ved svært lave temperaturer (merk at elektriske krav må følges, se installasjonsinstruksjoner).

KLARGJØRING AV PUMPE - STEG 3/3

Før bruk av massasjebadet må pumpen(e) klargjøres for bruk. Dette gjøres ved å følge stegene beskrevet under:



Advarsel:

Et massasjebad må aldri benyttes uten vann. Dette kan forårsake skader til utstyret og vil oppheve reklamasjonsretten.

Merknad (Trinn på pumpe):

Når massasjebadet er i filtersyklus eller varmer opp vannet så vil pumpe 1 allerede gå på trinn 1 (lav hastighet).

MASSASJEBAD MED 1 PUMPE

Gjelder modeller: Viking I og II, Aurora I, II og III, Eclipse II, Supreme II og Royale II (kan ha tilleggspumpe som ekstrautstyr, se da modeller med 2 pumper).

Sjekk at alle dyser er åpne og deretter trykk på "Jets" knappen på kontrollpanelet 2 ganger (kontrollpanelet vil vise "Pr" før man trykker "Jets" knapp); første trykk starter pumpe på lav hastighet og det andre starter pumpen på høy hastighet. Høy hastighet brukes for å klargjøre pumpen. Man kan starte og stoppe pumpen noen ganger slik at man får fjernet luftlommer i pumpe og vannrør. Straks dysene begynner å operere kraftigere er pumpen ferdig klargjort. Får man ikke fjernet luftlomme fra pumpen, utfør følgende:

- Slå av strømtilførsel til massasjebadet. Åpne opp dreneringspluggen ved å vri den mot klokka til en jevn vannstrøm kommer ut, deretter skrur man igjen dreneringspluggen og slår på strømtilførselen til massasjebadet. Dette skal slippe ut eventuelle luftlommer i pumpesystemet og øke trykket i dysene.

MASSASJEBAD MED 2 PUMPER

Gjeldende modeller: Royale II (med tilleggspumpe), Legacy I og II, Heritage I og II.

Hver pumpe må klargjøres individuelt, dette gjøres på følgende måte:

Sjekk at alle dyser er åpne og deretter trykk på "Jets 1" knapp på kontrollpanelet 2 ganger (kontrollpanelet vil vise "Pr" før man trykker "Jets" knapp); første trykk starter pumpe på lav hastighet og det andre starter pumpen på høy hastighet. Høy hastighet brukes for å klargjøre pumpen.

Når dysene begynner å operere på moderat nivå, trykk på "Jets 2" knapp; pumpe 2 har kun 1 hastighet (på/av) som brukes for å klargjøre pumpen.

Når dysene begynner å operere kraftigere er pumpene klargjort. Dersom du ikke ser noen vesentlig forskjell på dysekraften fra man trykker på "Jets 1" til "Jets 2" knappen er det mulig pumpe 2 må dreneres direkte på følgende måte:

- Ta bort utstyrspanelet og lokaliser pumpe 2 (den pumpen som ikke har direkte rørtilkobling med varmeelement).
- Slå av strømtilførsel til massasjebadet. Åpne opp dreneringspluggen ved å vri den mot klokka til en jevn vannstrøm kommer ut, deretter skrur man igjen dreneringspluggen og slår på strømtilførselen til massasjebadet. Dette skal slippe ut eventuelle luftlommer i pumpesystemet og øke trykket i dysene.
- Dersom det ikke er noen merkbar trykkøkning i dysene, gjenta punkt 2.

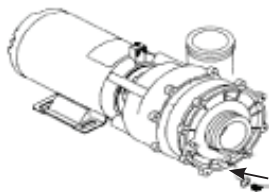

INNSTILLING AV TEMPERATUR

Bruk knappene på kontrollpanelet for å stille temperaturen for ditt massasjebad (se sidene for kontrollpanel bruk) til 37 °C, som er en fin temperatur for førstegangs bruk. Når du begynner å bli vant til virkningene med høy vanntemperatur kan du øke temperaturen gradvis over noen dager avhengig av størrelsen på ditt massasjebad.

TILFØR PLEIEMIDLER FOR OPPSTART

MERKNAD: Alle Viking Spa modeller leveres med laminert veileder for bruk av pleiemidler, finner man ikke denne ta kontakt med din nærmeste forhandler.

✓ Sørg for at vannbalansen er i samsvar med diagrammet under:

pH nivå:	7,0 - 7,4
Total alkalitet:	80 - 120 mg/l
TDS (totalt oppløste stoffer):	< 1 500
Fritt klor:	1,0 - 3,0 mg/l
Fri bromin:	2,0 - 4,0 mg/l
Fritt klor:	> 5,0 mg/l (sjokkbehandling)

- ✓ Bruk medfølgende pleiemidler for å justere verdiene til de er innenfor korrekte nivåer. Nivåene kan sjekkes med medfølgende teststrips og/eller DPD tester.
- ✓ Før første gangs bruk eller ved vannbytte sjokkbehandler man vannet slik at klorverdien er over 5,0 mg/l. Etter sjokkbehandlingen skal man vente til nivåene er mellom 3,0 til 5,0 mg/liter før bruk.
- ✓ Det kan også være behov for andre pleiemidler, dersom vannet ikke ser normalt ut (se "problemløsning vannkvalitet" mot slutten av brukermanualen).
- ✓ Et Viking Spa massasjebad skal ha en medfølgende laminert veileder for bruk av pleiemidler som skal følges for å sikre at badevannet har korrekte verdier for trygg bading. Det skal også følge med en startpakke som dekker de fleste behovene for førstegangs bruk av pleiemidler til et utendørs massasjebad.

VEDLIKEHOLD AV VANNKVALITETEN

Følgende prosedyrer må følges for å vedlikeholde vannkvaliteten.

- ✓ Kjør filtersyklus som anbefalt (se prosedyrer for justering av filtersyklus).
- ✓ Test vannets pH-verdi, alkalitet og klor-/brominverdier minst 1 gang ukentlig.
- ✓ Behold klornivået mellom 1,0 - 3,0 mg/l (eller bromin mellom 2,0 - 4,0 mg/l) til enhver tid. (gjelder ikke ved sjokkbehandling.)
- ✓ Sjokkbehandle vannet én gang i uken eller etter behov. Det kan være behov for ytterligere sjokkbehandling hvis massasjebadet brukes ofte. Etter sjokkbehandlingen må man vente til klornivået er nede i mellom 3,0-5,0 mg/l før bading.
- ✓ Se problemløsning for vannkvalitet for andre problemer med vannkvaliteten.

SIKKEHETSREGLER FOR BRUK AV PLEIEMIDLER

Under følger en liste på sikkerhetsregler for bruk av pleiemidler:

- ✓ Les bruksanvisningen på pakningen(e) nøye, følg anvisningene og ikke overskrid anbefalt mengde.
- ✓ Bland aldri to ulike pleiemidler eller forurens dem på noen måte (dette innebærer også at ulike pleiemidler ikke stables oppå hverandre).
- ✓ Flytende pleiemidler skal holdes atskilt fra tørre pleiemidler og utenfor rekkevidde til barn og dyr.
- ✓ Når man sjokkbehandler vannet, vent til desinfeksjonsmiddelnivået er nede i 3-5 mg/liter før du bruker massasjebadet.
- ✓ Lukk beholderne til pleiemidlene når de ikke er i bruk og bruk originale beholdere.
- ✓ Ikke bruk vann i pleiemidlene med mindre det står på instruksjonene.
- ✓ Oppbevar pleiemidler på et kjølig, ventilert, tørt og rent sted. Hold dem atskilt fra utstyr/kjemikalier som brukes til hagen eller hvor de kan komme i kontakt med brennbart materiale.
- ✓ Aldri tilfør pleiemidler til vannet når noen sitter i massasjebadet.
- ✓ Tilsett pleiemidlene direkte i vannet i massasjebadet, enten gjennom dispenser eller utspredd i korrekt styrkegrad. Husk at pleiemidler skal tilsettes vannet, ikke motsatt.
- ✓ Gjør alltid godt rent om du søler pleiemidler, bruk store mengder vann for å skylle bort rester.
- ✓ Bruk korrekt testutstyr for å kontrollere vannkvaliteten regelmessig. Enkelte pleiemidler kan brytes hurtig ned og vannet bør derfor kontrolleres hyppig avhengig av bruk.
- ✓ Ikke bruk beholdere til pleiemidlene om igjen med mindre produsenten opplyser at dette er mulig.
- ✓ Ikke pust inn støv/damp fra pleiemidler eller håndter dem med bare hender. Vask straks bort pleiemidler du får på bar hud.
- ✓ Har du spørsmål angående bruk av pleiemidler, kontakt din lokale forhandler.



Advarsel:

Reklamasjon oppheves dersom det påvises feil bruk av pleiemidler, bruk av pleiemidler som ikke er godkjente eller generelt dårlig vannbalanse (inkluderer også ikke utført pH kontroll).

Det er viktig både for egen helse og utstyret at vannet har rett balanse til enhver tid.

VEDLIKEHOLD

TØMMING AV MASSASJEBADET

1. Koble fra strømmen til massasjebadet ved å skru av sikringen.
2. Det anbefales å bruke rørensedyd som f.eks SpaCare Biofilm Cleaner før tømning av vann i massasjebadet.
3. Finn tappekran på kabinettets sokkel. Skru av dekselet til avløpsrøret, skru på en gardena-krankobling og fest en hageslange til koblingen.
4. Drei avløpsrøret mot klokka og trekk det ut for å tømme vann fra massasjebadet.
5. Når du er ferdig med å tømme vannet fjerner du hageslangen, skru på dekselet og presser avløpsrøret inn og dreier det med klokka til det er stengt.
6. Noe vann blir igjen i bunnen av massasjebadet og i rør. Dette vannet kan fint blandes med nytt vann uten betydning. Dersom du skal tømme massasjebadet 100 %, bruk en vannsuger/blåser for å fjerne vannrestene (se vinterklargjøring).



Advarsel:

Ikke bruk pump(er) dersom massasjebadet er tomt for vann. Dette forårsaker skader til utstyr og vil oppheve garantien.

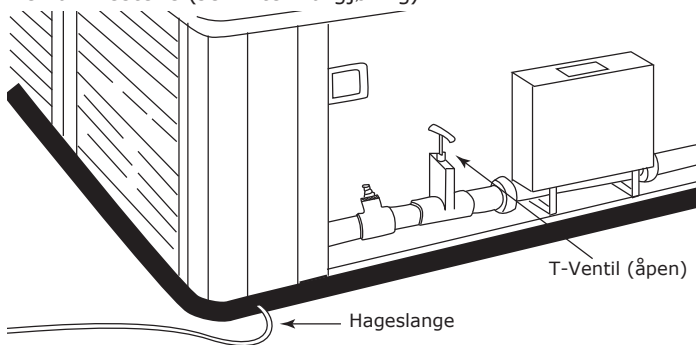

Merknad:

Vann med kjemikalier kan skade naturen, så led vannet til sikkert uttømmingsområde.

RENGJØRING AV SKALL

Rengjøring av skallet skal gjøres ved bruk av poleringsduk med Beauty Polish. Beauty Polish kan bestilles fra den forhandleren du handlet ditt spa fra.

Småriper kan fjernes ved bruk av poleringsklut og Beauty Polish.

Framgangsmåte: Doser ut poleringsmiddel på det utsatte stedet for så å gå lett over med poleringsduk, etter tørketid på 2-3 minutter fjernes den tørre polishen med tørr poleringsduk.

NB: Ikke bruk stor håndkraft ved polering, dette kan matte skallet som da må gås over med varmpistol for å få tilbake glansen.

OBS!

VikingSpa sine skall er laget av et spesielt materiale som gir en anti-skli effekt, dette betyr at det ytterste laget er spesielt mykt og vil da være lettere utsatt for småriper.

7. Skallet skal derfor ikke rengjøres ved bruk av skuremidler med slipende effekt. På denne skalltypen skal heller ikke Cleansing Cream benyttes til rengjøring, selv om dette anbefales for spa.

Skulle det uansett oppstå dype riper og/eller hakk kan disse enkelt fjernes ved bruk av varmpistol på det utsatte stedet.

MERKNAD: Alle Viking Spa modeller leveres med laminert veileder for bruk av pleiemidler, finner man ikke denne ta kontakt med din nærmeste forhandler.

RENGJØRING AV VANNFALL

Dersom ditt spa har 20cm bredt vannfall kan den innvendige silen i vannfallet tette seg til over tid, noe som kan medføre at vannstrålen vil deles opp i flere stråler. Rengjøring av sil gjøres på følgende måte.

1. Dra ut kromdekselet



2. Skru ut de fire skruene



3. Dra ut sila og rengjør denne



VINTERKLARGJØRING

8. Viking Spa anbefaler at massasjebadet er i drift hele året og at man unngår å la massasjebadet stå over lengre tid uten å være i bruk (benytt eventuelt økonomimodus eller redusers temperatur/filtersyklus til lavere innstillinger for å redusere strømutgifter). Deresom man likevel ønsker å sette et massasjebad til vinterlagring må følgende prosedyrer følges for å unngå frostskafer/frostspreg. Frostskafer dekkes ikke av reklamasjon.
Koble fra strømmen til massasjebadet ved å skru av sikringen.
9. Finn tappekran på kabinettets sokkel. Skru av dekselet til avløpsrøret og fest en hageslange til det på medfølgende "Gardena kobling".
10. Drei avløpsrøret mot klokka og trekk det ut for å tømme vann fra massasjebadet. Avløpsrøret skal stå åpent frem til neste påfylling.
11. Fjern filter(ene) fra filterbeholder(ene), rens dem og lagre dem på et frostfritt sted. Skru på filterdeksel slik at det er tett.
12. Åpne kabinettet og løsne unioner til pumpe(r) og varmeelement.
13. Bruk en vannsuger/blåser for å fjerne vann fra følgende (ved å bruke blåsefunksjon):
 - ✓ Steng alle dyser og luftventiler slik at det ikke kan komme luft igjennom noen av dysene. Åpne deretter en og en dyse (steng dysen man er ferdig med før man går videre til neste) og blås i min. 1 minutt ned i den for å få ut vann fra rørsystemet. Tett med ren klut/fille dersom man hører luftsus mellom munnstykke og dyse.
14. Tørk ut og fjern alt resterende vann fra massasjebad, filterrom og overflater rundt pumpe(r) og varmeelement.
15. Bruk en vannsuger/blåser for å fjerne vann fra følgende (ved å bruke sugefunksjon):
 - ✓ Koble bort pumpe(r) fra powerpack. Benytt vannsuger for å suge opp eventuelt resterende vann i hver luftdyse (min. 1 minutt pr dyse).
 - ✓ Steng alle dyser og luftventiler slik at det ikke kan komme luft igjennom noen av dysene. Deretter suger man ut vann av begge rør/koblinger tilknyttet pumpe(r) og varmeelement (bruk min. 5 minutter pr rør/kobling), som tidligere er løsnet (punkt 4). Sjekk at det ikke er vann i bunnen av pumpe(r) eller varmeelement, er det vann må man også tømme pumpe(r) og varmeelement ved å suge vannet ut fra den siden som er lavest til det er tomt for vann.
16. Sørg for at alle kraner, koblinger, avløp, dyser, løkk, deksler er åpnet opp inntill nypåfylling foretas.
17. Sett lokket på og fest det til massasjebadet. Deretter dekkes hele massasjebadet med en pressening, som kan knyttes rundt eller festes til bakken på alle 4 sider. Dette for at vann ikke skal trenge inn i lokket og massasjebadet da dette kan forårsake frostskafer.

Merknad:

18. Vann med pleiemidler kan skade naturen, så led vannet til sikkert uttømningsområde.

SKIFTE LYSPÆRE I UNDERVANNSLYS

Lyspærene til undervannslýset skal skiftes fra massasjebadets underside på følgende måte:

1. Frakoble strømmen til massasjebadet.
2. Finn lyset på innsiden av kabinettet av massasjebadet.
3. Fjern den gamle lyspæren og sett inn den nye.
4. Tilkoble strømmen.

OZONATOR

En ozonator vil hjelpe de desinfiserende kjemikaliene og gi følgende fordeler:

- ✓ Dreper bakterier, virus og alger.
- ✓ Bryter ned materie som kan misfarge vannet.
- ✓ Har ingen effekt på vannets pH nivå.
- ✓ Sikkert for brukere og massasjebadets utstyr.
- ✓ Har ingen kjemisk lukt.
- ✓ Er helt automatisk og krever lite vedlikehold.
- ✓ Reduserer behovet for desinfiserende og algebekjempende kjemikalier.

SYNTEISK KABINETT

Ditt massasjebad har et syntetisk kabinett hvor den ytre overflaten er laget i syntetisk materiale. For å holde det syntetiske kabinettet fint kan man vaske med en fuktig klut med mild såpe uten slipeeffekt.

RENGJØRING

Ditt massasjebad fra Viking Spa er laget ved å bruke HDPE (High density polyethylene) skall med anti-skli. Dette materialet gir en overflate med høy motstand mot kjemikaliebruk som er hard, ikke-porøs og ugjennomtrengelig for vann.

For å rengjøre massasjebadet bruk en myk og absorberende klut med et rengjøringsmiddel uten slipeeffekt. Ikke bruk avfettingsmiddel/skuremiddel da dette kan forårsake skader til overflaten. Etter rengjøringen skyl med rent vann og svamp.

Fine skrap/kutt i overflaten kan rettes på ved å bruke rengjøringsmiddel som inneholder poleringsmiddel; eksempelvis SpaCare Beauty Polish. Et slik rengjøringsmiddel har en fin slipeeffekt og voksen vil dekke over små skrap slik at de er mindre synlige.

RENGJØRING AV FILTERET

Massasjebadets filter er nødvendig for å fjerne urenheter i vannet og er lette å rengjøre. Dersom du ikke jevnlig sjekker og renser filter vil disse begynne å virke mot sin hensikt (vann passerer filter fulle av urenheter/bakterier). Det anbefales å ha 2 filtersett som man kan bytte mellom, samt også å benytte filterrensemiddel som f.eks SpaCare FilterCleaner til å rense filterene etter et bytte.

Husk regelmessig å rense innsugsrist(er) til pumpe(ne) i bunnen av massasjebadet.

RENGJØRING AV FILTER:

Merknad: Dersom man ikke bytter med ekstra filtersett så må man skru til filterbeholdere igjen og sette på strømmen etter man har fjernet filterene. Ikke bad i massasjebadet før man har satt filterene på plass igjen.

1. Skru massasjebadet av eller sett det i Sleep modus.
2. Skru ut flottør-element fra weir-skimmer og ta ut filteret (se s. 17).
3. Rengjør filterelementet som følger:
 - ✓ Spyl med hageslange for å fjerne oppsamlet skitt.
 - ✓ Bløtlegg elementene i vann med "Filter Cleaner" rensmiddel i ca 12 timer for å fjerne olje og fett etc.
 - ✓ Inspisere filteret for skader og skift ut ved behov.
 - ✓ Skyll filteret grundig før bruk.
 - ✓ Plasser det rene filteret tilbake i filterbeholder og sett på plass flottør-element (se s. 17).
4. Skru på massasjebadet igjen eller sett tilbake til Standard modus.

PROBLEMLØSNING GENERELL

MASSASJEBADET ER DØDT / KONTROLLPANEL ER DØD

- ✓ Sjekk at kontrollpanelet er tilkoblet powerpack og at kabelen mellom dem ikke har brudd
- ✓ Sjekk jordfeilbryter eller sikring
- ✓ Går jordfeilbryter eller sikring kontinuerlig; kontakt din lokale forhandler
- ✓ Er det ikke noe galt med jordfeilbryter eller sikring, prøv manuelt å skru av strømmen til massasjebadet. Vent 10 sekunder og skru strømmen på igjen.

PUMPE(R) STARTER, MEN INGEN SIRKULERING

- ✓ Sjekk at alle T-ventiler og dyser er åpne
- ✓ Sjekk at filter(ene), innsugsrist(er) og skimmer ikke er tett/blokkert
- ✓ Sjekk at vannivå er minst 2/3 opp på skimmeråpning
- ✓ Kontroller at det ikke er luftlomme i pumpen

PUMPE(R) STARTER, DET ER SIRKULERING, MEN INGEN VARME

- ✓ Prøv å juster opp vanntemperatur i displayet. Ikke forvent at man skal kunne føle varmt vann komme ut av dysene.
- ✓ Sjekk at alle T-ventiler og dyser er åpne
- ✓ Sjekk at filter(ene), innsugsrist(er) og skimmer ikke er tett/blokkert
- ✓ Sjekk at vannivå er minst 2/3 opp på skimmeråpning

PULSERENDE/MINIMALT TRYKK PÅ TRINN 2 (HØY HASTIGHET)

- ✓ Sjekk at alle T-ventiler og dyser er åpne
- ✓ Sjekk at filter(ene), innsugsrist(er) og skimmer ikke er tett/blokkert
- ✓ Sjekk at vannivå er minst 2/3 opp på skimmeråpning

PUMPE(NE) VIBRERER MER ENN NORMALT

- ✓ Sjekk etter løse skruer/bolter som fester pumpe
- ✓ Det kan være luft i pumpen(e), følg instruksjoner for å lufte pumpen (se 'Klargjøring av pumpe - Steg 3/3')
- ✓ Sjekk at vannivå er minst 2/3 opp på skimmeråpning

PROBLEMLØSNING VANNKVALITET

Kjemisk forhold	Årsak/Resultat	Løsning
Uklart / grumsete vann:	<ul style="list-style-type: none"> a) Svevepartikler i vannet b) For høy pH-verdi c) Dårlig filtrering d) Vannet er overmettet med oppløste stoffer (for høy TDS) 	<ul style="list-style-type: none"> a) Tilsett Bright & Clear b) Tilsett pH Down c) Forlenge filtreringsssyklus eller rens filterene d) Rengjør det skjulte rørsystemet med BioFilm cleaner, tøm ut vannet og fyll på nytt
Misfarget vann:	Oppløste metallsalter, kobber, jern eller andre metaller i vannet	Tilsett No Scale
Skumming:	Høyt innhold av såpe- eller kosmetikkrester	Tilsett Foam Down
Kalkutfelling (grålig vann):	<ul style="list-style-type: none"> a) Høyt kalsiumnivå b) For høy pH-verdi c) Høy alkalitet d) Manglende desinfeksjonsmiddel 	<ul style="list-style-type: none"> a) Tilsett No Scale b) Tilsett pH Down c) Tilsett Alka Down d) Sjokkbehandling med SpaChock (eller med klorprodukter)
Ubehagelig lukt:	<ul style="list-style-type: none"> a) Høyt innhold av organisk forurensning i vannet b) Skitne filter eller dårlig filtrering c) Det skjulte rørsystemet er skittent 	<ul style="list-style-type: none"> a) Sjokkbehandling med SpaChock eller klorprodukter som SunWac 9 /12, MiniChlor eller TabTwenty. b) Forlenge filtreringsssyklus eller rens filterene c) Rengjør det skjulte rørsystemet med BioFilm cleaner, tøm ut vannet og fyll på nytt
Ubehagelig klorlukt / øyesvie:	Høyt innhold av bundet klor i vannet.	<ul style="list-style-type: none"> a) Tilsett SpaChock for å brenne bort noe av kloren, kontrollerer pH verdien og juster etter behov b) Tøm ut halve vannet i massasje badet og tilsett nytt.
Øyesvie / hudirritasjon:	<ul style="list-style-type: none"> a) For lav pH-verdi b) For lav alkalitet c) Vannet er overmettet med oppløste stoffer (for høy TDS) 	<ul style="list-style-type: none"> a) Tilsett pH Up b) Tilsett Alka Up d) Rengjør det skjulte rørsystemet med BioFilm cleaner, tøm ut vannet og fyll på nytt
Glatte / slimete kanter:	Bakterie- eller algevekst	Sjokkbehandling med SpaChock (eller med klorprodukter)

De fleste vannproblemer kan løses gjennom forslagene ovenfor. Ekstreme forhold kan føre til at man ikke kan tømme/fylle massasjebadet. Flekker eller kalkrester kan kreve stell før fylling av vann. Kontakt forhandler ved spørsmål.

REKLAMASJONSVILKÅR

VikingBad AS følger norsk kjøpslov med 5 års reklamasjonsrett på fabrikkasjonsfeil, ellers gjelder følgende garantier:

5 ÅRS GARANTI PÅ SKALL

Dersom en feil skulle oppstå i skallet som fører til lekkasjer, vil Viking Spa reparere ditt massasjebad, erstatte skallet med nytt eller erstatte hele massasjebadet med en lignende modell.

5 ÅRS GARANTI PÅ DELER & ARBEID

Skulle det være feil ved strømforsyning eller rørsystem som resulterer i operasjonssvikt for rørsystemet eller strømforsyningen innen 5 år etter kjøpet, vil Viking Spa reparere delene eller erstatte med nye deler. Importøren, VikingBad AS, har landsdekkende servicenett.

HVA ER IKKE DEKKET AV KJØPSLOV ELLER REKLAMASJON

- ✓ Alle følgefeil forårsaket av frostkader som kunde kunne forhindret dekkes ikke av reklamasjon
- ✓ Defekte sikringer
- ✓ Ettermontert tilleggsutstyr.
- ✓ Feil bruk av pleiemidler som fører til korrosjon eller skader til skall, pumpe, rørsystem, dyser, kabinett og termolukk.
- ✓ Feil som følge av fysisk skade eller ytre påvirkning
- ✓ Feil/skader som følge av feil montering/tilkobling/reparasjoner/endringer av uautorisert personell eller bruk av ikke-originale reservedeler i forbindelse med service/reparasjon.
- ✓ Kostnader som VikingBad AS ikke er direkte skyld i, som f.eks tap av fortjeneste eller annen skade på person/eiendom.
- ✓ Lekkasje fra unioner til pumpe og varmekolbe som ikke er forskyldt fabrikkasjonsfeil
- ✓ Skade/feil på produktet som skyldes feil bruk eller som er i strid med prosedyrer beskrevet i denne brukermanualen.
- ✓ Skader forårsaket av kraftig UV-stråling, f.eks. fra et solarium som er plassert rett ved produktet
- ✓ Skader på akryl overflater ved bruk av vann over over 50°C.
- ✓ Skraper/riper i overflaten ansees som vanlig slitasje.
- ✓ Slitende bruk av innredning, spesielt i 2 år i lokk, innbefatter: operatorkontroll, dyser og nakkepute
- ✓ Feil forårsaket av strømtilførsel (eks jordfeil i tilførselskabel)
- ✓ Misfarging/falming av dyser
- ✓ Mikrokrakellering på akryloverflaten
- ✓ Skader oppstått grunnet bruk av ikke-anbefalte vaskemidler. Eks syrer og vaskemidler med slipende effekt
- ✓ Lokk som trekker vann og blir tunge forårsaket av hull på plastbeskyttelsen til lokkets innmater
- ✓ VikingBad AS fraskriver seg ansvaret for kostnader i forbindelse med reklamasjoner, service eller annet utover selve produktet.

VIKTIG MED TANKE PÅ NEDFELLING AV PRODUKT

Skal produktet felles ned i betong, plattning eller andre former for byggverk MÅ det gjøres forebyggende arbeid for å forhindre framtidige skader. Det må tilrettelegges slik at alle sidepanelene på massasjebadet kan skrues av. Det må være tilstrekkelig plass slik at servicepersonell kan komme til for å utføre nødvendig service på produktet. Se også punkt nedenfor "Viktig med tanke på reklamasjon" Det må også sørges for at nedfellingsarealet har riktig, og god drenering hvis det skulle komme vann i form av regn, snø, lekkasjer eller andre tredjeparts innvirkninger som kan føre til skader på karet. Oppstår det skader som følger av at disse retningslinjene ikke er fulgt, dekkes dette ikke av reklamasjon.

VIKTIG MED TANKE PÅ REKLAMASJON

Produktet må være tilgjengelig for serviceperson ved reklamasjon. Det er kjøpers ansvar å sørge for at produktet er tilgjengelig. Dersom fliser, toalett, baderomsmøbler, veranda, plattning, bygg eller lignende må demonteres eller eventuelt produkt må løftes opp/ut av innbygging for at serviceperson skal komme til selve produktet påligger dette ansvaret på kjøper. Tid serviceperson bruker for å gjøre produktet tilgjengelig for service/reklamasjon inngår ikke i reklamasjon og faktureres etter timepris. Dersom kunde oppdager feil ved massasjebadet som fører til direkte temperaturfall forplikter kunde seg å forhindre alle typer følgefeil dette fører med seg, dette betyr hovedsaklig at når utetemperaturer er under frysepunktet slik at massasjebadets skjulte rørsystem utsettes for frostfare må dette forhindres ved f. eks plassere en varmeovn i utstyrrom.

Alternativet er å tømme karet helt for vann, vi anbefaler da å følge prosedyre for vinterlagring (se innholdsfortegnelse). Alle følgefeil forårsaket av frostskafer som kunde kunne forhindret dekkes ikke av reklamasjon. VikingBad AS anbefaler kjøp av Defa spaalarm for å hindre frostskafer på ditt massasjebad.

GARANTI GJELDER KUN SAMMEN MED GYLDIG KVITTERING I DET LAND PRODUKTET ER KJØPT.

Denne brukermanualen og innholdet kan endres uten varsling. Selv om VikingBad AS har utarbeidet brukermanualen så nøyaktig som mulig, vil ikke VikingBad AS være økonomisk ansvarlig for tap og skader som følge av feilaktig installasjon, service eller bruk. VikingBad AS tar også forbehold om produktendringer og trykkfeil i brukermanualen.

SAMSVARSERKLÆRING VIKING SPA

Leverandør: VikingBad AS
Østerskogen 35
4879 Grimstad
NORWAY

Produktbeskrivelse: VikingSpa utendørs massasjebad

Modeller:

109155, 108923, 108922, 108937, 108936, 108945, 108944, 108947, 108946, 109013,
108980, 106736, 106734, 108951, 108950, 108949, 108948, 108925, 108924, 108927,
108926, 106759, 106758, 106757, 108942, 108943, 108915, 108914, 108940, 108928,
108941, 108939, 108917, 108916, 108913, 108912, 108919, 108918, 108921, 108920,
108953, 108952, 106752, 106750, 106749, 106748, 106746, 106745

VikingBad AS bekrefter at ovennevnte produkter er testet og funnet i samsvar med følgende teststandard:

EN 60335-2-60:2003+A1+A2+A11+A12

EN 60335-1:2012

LVD (2006/95/EC)

EMC (2004/108/EC)



Kristian Schlanbusch

Produktansvarlig VikingBad as

NOTATER:

NOTATER:

NOTATER:

Ikonbasert kontrollpanel

SPATOUCH

BALBOA WATER GROUP BP SERIE SYSTEMER

Bruker grensesnitt og programmerings referanse

SpaTouch kontroll panelet er kompatibelt med alle BP systemer som bruker TP800 eller TP900.

Hvis panelet er brukt med ett system som kun støtter TP400 eller TP600 kontroll panel, så vil mange av meny skjermene ikke virke skikkelig.

Spa skjermen vil forsøke å vise alt tilgjengelig utstyr, men vil i noen tilfeller ikke vise dette riktig.



VIKINGBAD

Østerskogen 35
4879 Grimstad
Norway

Hovedskjermen

MASSASJEBADETS STATUS

Viktig informasjon om massasjebadets tilstand vil bli vist på Hoved skjermen. De fleste innstillinger er tilgjengelige fra denne skjermen. Her kan du lese målt vanntemperatur, justere temperatur osv.

Klokke, Ozone og Filter status samt andre meldinger vises her.

Massasjebadets temperatur område (Range) vises i det øvre venstre hjørne.

Hvis ikonet snurrer rundt indikerer dette at det gjeldene utstyr kjører.

Ett hengelås symbol vises hvis kontroll panelet eller innstillings funksjoner er låst.

Etter 30 minutter vil kontroll panelet gå i dvale modus og slå seg av. Dette er helt normalt.

Trykk hvor som helst på skjermen for å få frem skjermbildet igjen.

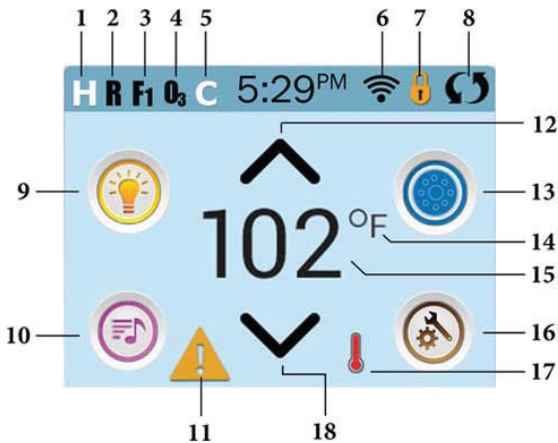

ICON Specifications

1. H = High Temperature Range
2. R = Ready Mode
3. F1 = Filter Cycle 1 Running
4. O3 = Ozone Running
5. C = Cleanup Cycle
6. Wi-Fi Signal Indicator
7. Lock Indicator Icon
8. Invert Screen
9. Light Icon = Turns On/Off
10. Music Icon = Press To Enter Music Screen
11. Message Waiting Indicator
12. Set Temperature Up
13. Spa Equipment Control Icon
14. Temperature Scale (F/C)
15. Current Water Temperature
16. Settings Icon
17. Heat Indicator
18. Set Temperature Down

Note: Refer to page 3 for additional info.

Hovedskjermen

IKON SPESIFIKASJONER

ICON Specifications

- = High Temperature Range. = Low Temperature Range.
- = Ready Mode. = Ready And Rest Mode. = Rest Mode.
- = Filter Cycle 1 is running. = Filter Cycle 2 is running. = Filter Cycles 1 and 2 are both running.
- = Ozone is Running. If you don't see the icon that means the Ozone is OFF.
- = Cleanup Cycle is Running. Note: Not all systems that can run a Cleanup Cycle display this icon.
- = Wi-Fi icon just indicates that the Wi-Fi link is connected. It does not indicate signal strength. Note: Not all systems that support Wi-Fi display this icon.
- Lock Icon:
When displayed, indicates the panel is in a locked mode. To unlock or lock a setting or panel lock, first press the corresponding icon on the Lock Screen, then press and hold the word "Lock" for 5+ seconds until the text and icon change to the opposite state.
There are 2 lock icons that can be shown on the title bar of most screens. A tall skinny one representing a settings lock is applied. It is shown on screens that are affected by the settings lock. And the standard lock icon Padlock which represents the Panel being locked. If both settings and panel are locked, only the panel lock will show since the settings lock doesn't do much in that situation. When the panel is locked, the Settings Screen will only show items not affected by that lock (System Info and Lock Screens).
- = Invert (or flip) Screen.
- = Lights is turned ON. = Light is Inactive. = Light is Disabled.
- = Music is Active. = Music is Inactive. = Music is Disabled.
- Message Waiting Indicator:
The Message Waiting Indicator will show one of the following icons:
 = Fatal error (Spa can't function until it's fixed)
 = Normal Error or Warning
 = Reminder Message
 = Information Message.
Touch the Indicator to go to a Message Screen which shows the message.
Some messages will include the "Call for Service" text as it requires a service technician to fix the problem. If the panel is locked and a message alert appears, you will be taken to the Lock Screen (where you will need to Unlock the panel) before you can clear the message.
Touching the Error/Warning/Reminder/Info Icon on the Message Screen will take you to the System Information Screen to allow for troubleshooting over the phone or for a field service tech to better understand what is going on. Exiting the System information Screen will take you back to the Message Screen in that situation.
- Adjust set temperature higher.
- = Spa Equipment Control Icon. Brings up a screen where the spa jets, blower or other equipment can be controlled. While on the Spa Equipment Screen, you can press a Jets button once for low speed, and if configured press it again for high speed. = Jet is Inactive. Indicates if a pump is running or not.
- Indicates if the temperature is in = Fahrenheit or = Celsius.
- Current water temperature if or is solid; set temperature if or is flashing.
- Setting Icon. = Settings is Active. = Settings is Inactive (when the panel is locked). Takes you to Settings Screen
- Different animation sequences, including blinking, may indicate different stages of heating.
- Adjust set temperature lower.

Hovedskjermen

NAVIGERING

Du får tilgang til hele meny strukturen ved å berøre skjermen. Tre forskjellige under menyer er tilgjengelige ved å berøre ikonene på skjermen. De fleste skjerm bildene returnerer automatisk tilbake til hoved menyen hvis det ikke er aktivitet i 30 sekunder.

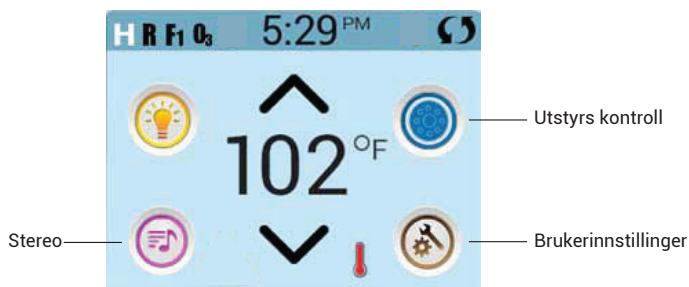

BESKJEDER / VARSLER

Nederst på skjermen kan det dukke opp ett trekant symbol som betyr at det er uleste beskjeder. Berør trekant symbolet for å se beskjedene dine. Mer informasjon om beskjed skjermen finnes på sidene 25-30.

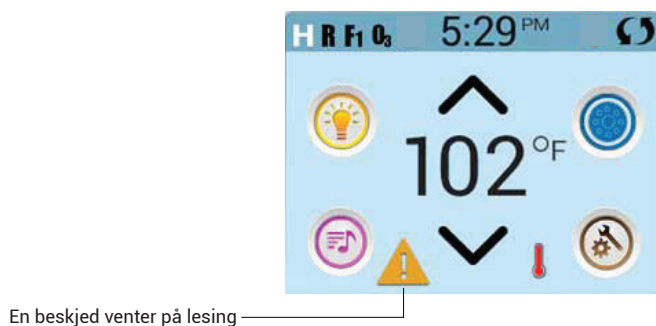

Temperatur

JUSTERE TEMPERATUR

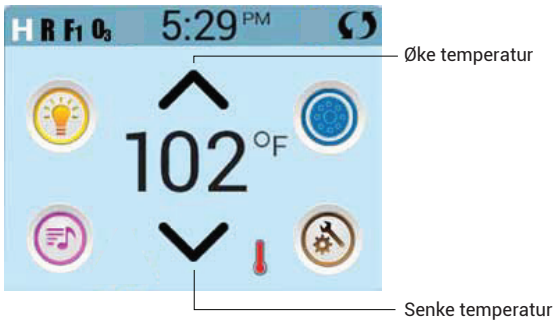

JUSTERING AV TEMPERATUR

Trykk på pilen opp eller ned for å endre temperatur innstilling.

Hvis du holder fingeren på pilen vil temperaturen fortsette å endre seg til du slipper, eller øvre / nedre grense er nådd.

Hvis du har behov for å skifte mellom Høyt Temperatur Område og Lavt Temperatur Område må du gå til Bruker Innstillinger.

Menyskjerm

UTSTYRSKONTROLL MENYSKJERM

ALT TILGJENGELIG UTSTYR

Denne skjermen viser ikoner for alt tilgjengelig utstyr på massasjebadet.

Utseende på denne skjermen vil variere litt etter hvilket utstyr som er installert på ditt massasjebad.

Ikonene brukes til å velge og kontrollere utstyret.

Noe utstyr, slik som pumper, kan ha flere valg muligheter enn bare av og på. Her er ett eksempel på valgene og indikasjonene på en 2 hastighets pumpe.



Jets Off
(pumpe av)



Jets Low
(lav hastighet)



Jets High
(høy hastighet)

Hvis massasjebadet er utstyrt med egen sirkulasjonspumpe vil du ha ett ikon som viser pumpens aktivitet.

En sirkulasjonspumpe kan ikke styres manuelt, bortsett fra «Priming mode».



Knapper

VANLIGE KNAPPER

ØKING / SENKING AV VERDIER

Hvis piler opp og ned er vist kan disse brukes til å øke eller senke verdier på skjermen. Verdien som blir forandret er markert på skjermen.

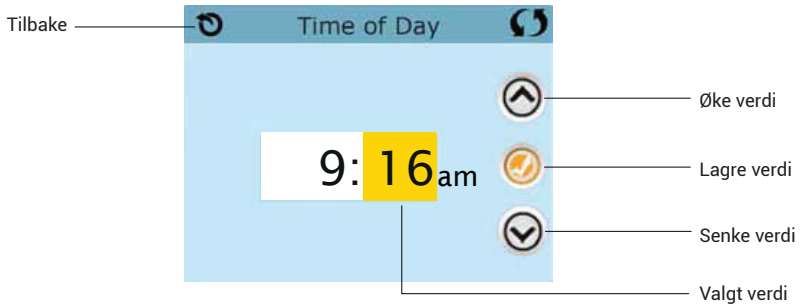

Snu skjerm bildet

Dette ikonet vil vises i det øvre høyre hjørnet på alle skjerm bilder



Knapper

VANLIGE KNAPPER

GA TILBAKE FRA UNDER MENYER

Tilbake knappen er vist i øvre venstre hjørne av alle skjermer.
Når Lagre knappen er inaktiv (grå) betyr det at den viste verdien er lagret.

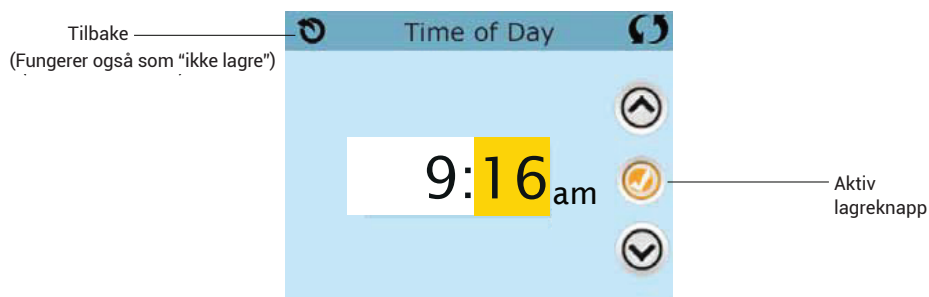
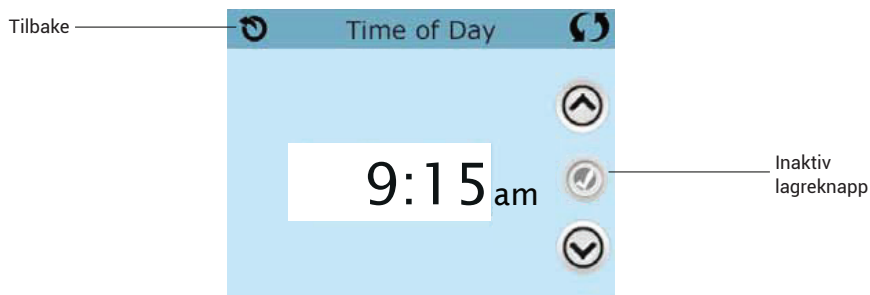

Når du ser både Tilbake knappen og en aktiv (gul) Lagre knapp, kan du enten lagre satt verdi med Lagre knappen eller velge å ikke lagre ved å trykke Tilbake knappen.
Ved ingen aktivitet i 30 sekunder vil "Tilbake uten å lagre" bli valgt automatisk.

Knapper

VANLIGE KNAPPER

NESTE SIDE / FORRIGE SIDE

Hvis det vises en høyre pil nederst på skjermen vil denne ta deg til neste side.
Hvis det vises en venstre pil nederst på skjermen vil denne ta deg til forrige side.



SIDE OPP / NED

Hvis piler opp og ned er vist på en side med en tekst liste, kan disse brukes for å bevege seg oppover eller nedover i listen.

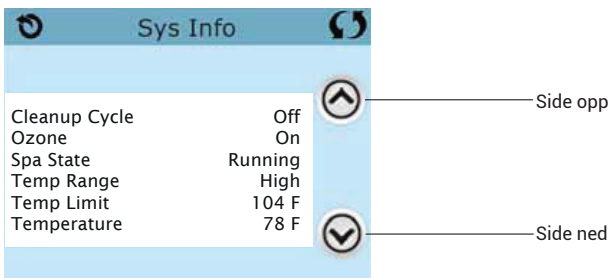

Menyskjermen

BRUKERINNSTILLINGER

PROGRAMMERING OSV.

Dette er menyskjermen hvor alle generelle innstillinger av massasjebadet blir utført.

Hvert ikon på Bruker innstilling menyen fører deg videre til en ny meny hvor en eller flere innstillinger kan bli sett og/eller endret.

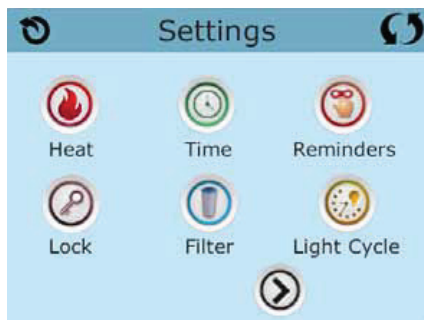

Varme ikonet (Heat) vil føre deg til en meny hvor du kan stille Varme modus (Heat mode) og Temperatur område (Range).

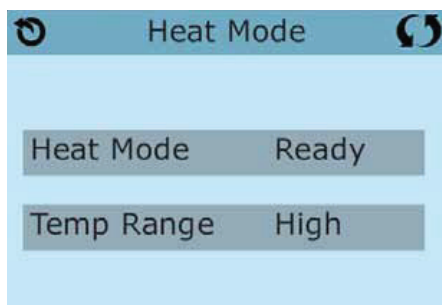

To temperatur områder (Range) høy og Lav (High / Low)

Styrings systemet har to temperatur områder hvor temperaturen kan settes individuelt.

Det valgte området (Range) vises i det øvre venstre hjørnet på hoved skjermen.

Disse to områdene kan brukes av forskjellige grunner, vanligvis er Høy (High) brukt når en ønsker at massasjebadet skal være klart til bruk, og Lav (Low) brukt når en er bortreist osv.

Hvert område (Range) husker sin bruker innstilte temperatur. På denne måten vil massasjebadet varme til den temperaturen som er forhåndsinnstilt av brukeren når en skifter område (Range).

Temperaturen i High range kan settes mellom 26 – 40 grader

Temperaturen i Low range kan settes mellom 10 – 37 grader

Frost sikring er aktiv i begge temperatur områder

Menyskjermen

BRUKERINNSTILLINGER

VARME MODUS READY / REST

For at vannet skal kunne varmes må en pumpe sirkulere vannet gjennom varme elementet. Til dette brukes enten en 2-hastighets pumpe (Pumpe 1) eller en egen sirkulasjons pumpe. Hvis Pumpe 1 er brukt (det vanligste) vil Ready Mode sirkulere vannet hver halv time ved å kjøre pumpen i lav hastighet, varme som nødvendig for å opprettholde jevn temperatur og oppdatere temperatur visningen. Dette er kjent som «polling».

Rest mode vil bare varme vannet ved programmerte filter sykluser. I denne modusen vil temperatur visningen ikke være helt korrekt før pumpen har kjørt i ett minutt eller to. Når pumpen har blitt startet automatisk av systemet kan du kun velge lav eller høy hastighet, men det er ikke mulig å stanse pumpen.

Hvis massasjebadet er programmert til 24 timers sirkulering vil pumpen kjøre kontinuerlig. I Rest Mode vil massasjebadet allikevel kun varme i de programmerte filter syklusene selv om vannet blir sirkulert kontinuerlig.

READY-IN-REST MODE

Ready in Rest Mode vil vises på skjermen hvis Jets 1 knappen blir trykket mens massasjebadet er i Rest Mode.

Når sirkulasjons pumpen har startet automatisk for å varme vannet kan du kun velge mellom lav og høy hastighet, men ikke stanse pumpen. Systemet vil gå tilbake til Rest Mode etter 1 time.

Fylle vann i massasjebadet

FORBEREDELSE OG FYLLING

Du kan overstyre dette ved å gå til Heat Mode menyen og endre modus.

Sjekk at alle ventiler og dyser er helt åpene før du fyller vann.

Dette vil sørge for at luft kan slippe ut av alle deler av rør systemet under fylling og igangsetting.

Fyll så opp med vann til riktig nivå og slå på strømmen.

PRIMING MODE – M019*

Etter at systemet har gått igjennom en start opp sekvens vil kontroll panelet vise Priming Mode skjermen.

Kun pumpe ikoner vil vises her. I Priming Mode vil ikke varme elementet aktiveres pga.

mulige luft lommer i rør systemet som vil føre til feilmelding. Ingenting vil starte automatisk,

men alle pumpene kan kjøres manuelt ved å trykke på Jets knappene.

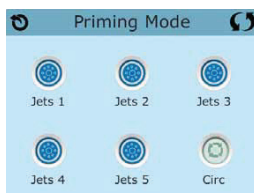

PRIMING THE PUMPS

Når Priming Mode skjermen vises, start alle pumpene i høy hastighet ved å trykke på Jets ikonene.

Hvis pumpene ikke suger vann etter 2 minutter og vannet ikke kommer ut av dysene i massasjebadet, stans pumpene og repeter oppstart prosessen.

PS. Ved å slå strømmen av og på igjen vil en ny Priming syklus startes.

Noen ganger kan det hjelpe å hurtig stanse pumpen og slå den på igjen for å hjelpe den i gang.

Ikke gjør dette mer enn 5 ganger. Hvis pumpene ikke vil suge vann (prime),

skru av strømmen til massasjebadet og ring service telefonen for assistanse.

Viktig: Under ingen omstendigheter må en la pumper kjøre tørre ved endt Priming mode (4-5 minutter) Hvis dette gjøres kan det forårsake skade på pumpe og overoppheting av varme elementet i massasjebadet.

AVSLUTTE PRIMING MODE

Systemet vil automatisk starte normal varme og filtrering modus etter 4-5 minutter ved endt Priming Mode. En kan avslutte Priming Mode manuelt ved å trykke Tilbake knappen på Priming Mode skjermen.

Forsikre deg om at pumpene suger vann (har Primet) før Priming Mode avsluttes manuelt eller automatisk!

Kontroll panelet vil nå vise Hoved menyen, men vann temperaturen vil først vises etter at systemet har sirkulert vannet i ca. 1 minutt i normal modus.

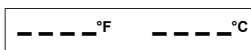

*MOxx er en kode. Se Feil Logg (Fault log) på side 20

Massasjebadets funksjoner

PUMPER

På kontroll panelet, trykk på Jets knappen en gang for å starte en pumpe og trykk en gang til for skifte til høy hastighet hvis det er en 2-hastighets pumpe. Hvis pumpen ikke stanses manuelt vil den stanse automatisk etter en viss tid.

SYSTEMER UTEN EGEN SIRKULASJONS PUMPE

Pumpe 1 vil kjøre i lav hastighet når luft kompressor eller en annen pumpe kjøres.

Hvis massasjebadet er i Ready Mode (se side 11), vil pumpe 1 også kjøres automatisk i lav hastighet i minst 1 minutt hver halv time for å sjekke temperatur og varme vannet hvis nødvendig.

Pumpe 1 kan da ikke stanses fra kontroll panelet, men høy hastighet kan velges ved å trykke en gang på Jets 1.

SYSTEMER MED SIRKULASJONS PUMPE

Sirkulasjons pumpen kan konfigureres på tre forskjellige måter :

- 1.** Pumpen kjøres kontinuerlig (24 timer) med unntak av hvis vann temperaturen overstiger satt temperatur med 1,5 grader. Den vil da stanses i 30 minutter for nedkjøling av vannet.
- 2.** Pumpen kjører kontinuerlig uavhengig av vann temperatur.
- 3.** Pumpen er programmert til å starte når systemet sjekker vann temperatur (polling), ved filter sykluser, frost fare eller når en annen pumpe kjører.

Valgt modus for sirkulasjons pumpen er satt fra fabrikk og kan ikke endres.

FROST BESKYTTELSE

Hvis temperatur sensorene i varme elementet registrerer en lav nok temperatur vil pumpe(r) startes automatisk for å forhindre frost dannelser i massasjebadet.

RENSE SYKLUS (TILVALG)

Når en pumpe eller luft kompressor blir startet manuelt og så stanset, vil en rensesyklus startes automatisk 30 minutter senere. Pumpen og Ozone generatoren vil kjøres i 30 minutter eller mer avhengig av systemet. I noen systemer kan dette endres. (se Rense (Cleanup) Syklus på side 22)

Klokken

STILLE KLOKKEN

KLOKKEN MA STILLES

Det er viktig å stille klokken riktig da denne styrer filter sykluser og andre funksjoner.

Trykk på Klokke (Time) ikonet på Settings skjermen (Bruker innstillinger).

Her stilles klokken, husk å lagre før du går ut av menyen.

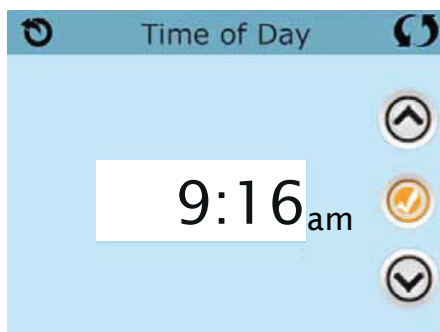

Hvis klokken ikke har blitt stilt vil en informasjons melding vises. Hvis du stenger denne meldingen vil et Info ikon vises nederst på Hoved skjermen helt til klokken har blitt stilt.



PS. Hvis strømmen blir borte vil klokken fremdeles være riktig etter flere dager uten strøm.

Filter

JUSTERE FILTER SYKLUSER

FILTER SYKLUS

Trykk på Filter ikonet  på Settings skjermen (Bruker innstillinger).

På samme måte som en stiller klokken, kan filter filter syklus start tid og lengde stilles her.

Hver innstilling kan endres med 15 minutter intervaller.

Systemet kalkulerer automatisk slutt tid og viser denne på skjermen.

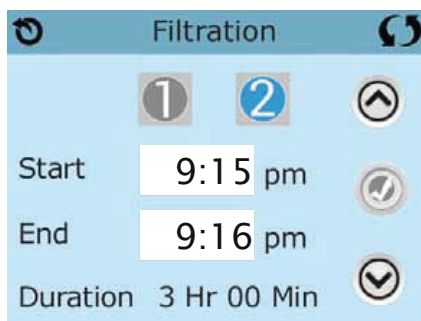

Filter syklus 2

Filter syklus 2 er slått av (OFF) fra fabrikk

Se på Filter Syklus 1 når Filter syklus 2 er AV

Se på Filter Syklus 1 når Filter syklus 2 er PÅ

Trykk «1» for å se Filter syklus 1. Trykk «2» for å se Filter syklus 2. Trykk «2» en gang til for å slå Filter syklus 2 på eller av.

Når Filter syklus 2 er PÅ kan den bli endret på samme måte som Filter syklus 1.

Det er mulig å overlappe Filter syklus 1 og 2, dette vil korte inn total filtrerings tid tilsvarende overlappingen.

Sirkulasjonspumpe

INNSTILLINGER

Noen massasjebad er laget med en sirkulasjons pumpe som tillater programmerbare filter sykluser. Noen massasjebad er fabrikk programmerte til å kjøre sirkulasjonspumpen kontinuerlig og dette kan ikke endres. Referer til leverandørs dokumentasjon for detaljer angående sirkulasjons pumpen på ditt massasjebad.

Rense syklus (Purge)

For å opprettholde hygiene samt beskytte mot frost i systemet vil sekundære pumper skifte ut vannet i rørsystemet ved å kjøre en kort periode i begynnelsen av hver filter syklus. (Noen systemer vil kjøre ett visst antall rensesykluser hver dag helt uavhengig av filter syklusene) Hvis Filter syklus 1 er satt til å kjøre 24 timer i døgnet, kan en ved å aktivere Filter syklus 2 sørge for at en Rense syklus også blir kjørt ved starten av Filter syklus 2.

Dette skjer under en Filter syklus

- 1.** Varme elementet er alltid aktivt når en filter syklus kjører*
- 2.** I Rest Mode, vil varming av vannet kun skje under filter sykluser
- 3.** Rense (Purge) syklus skjer ved starten av hver filter syklus

* For eksempel, hvis massasjebadet ditt er stilt inn på 24 timers sirkulasjon bortsett fra at det stanser hvis vann temperaturen overstiger satt temperatur med 1,3 grader, vil denne stansen ikke skje under filter sykluser.

Sirkulasjonspumpe

INNSTILLINGER

Lys automatisk på/av (Light Cycle)

Light Cycle ikonet finnes på Bruker instillinger skjermen.

Denne funksjonen er ikke tilgjengelig på alle massasjebad.

Light Cycle er avslått (Disabled) som standard. For å slå på denne funksjonen, trykk på Disabled for å endre det til påslått (Enabled).

Sett så ønsket tids punkt for å slå lysene på og for å slå de av.

Avslutt med Lagre knappen.

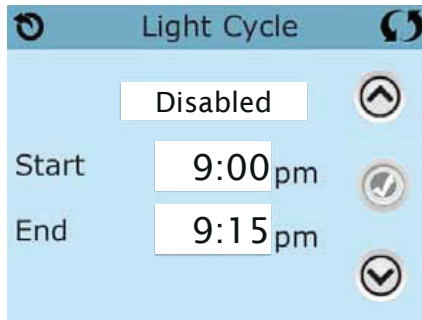

Tilleggs kontroll paneler

Noen massasjebad kan være utstyrt med ekstra slave paneler for å styre utvalgte funksjoner.

Funksjoner

BEGRENSE TILGANG

Låsing av hele kontroll panelet hindrer all bruk av panelet, men alle automatiske funksjoner vil kjøre som normalt.

Låsing av bruker instillinger (Settings) vil tillate at Jets og noen andre funksjoner kan brukes, men temperatur og andre programmerings funksjoner kan ikke endres.

Låsing av bruker instillinger (Settings) vil tillate tilgang til ett redusert antall funksjoner.

Disse er Fiter syklus, Snu panelet, Informasjon og Feil logg. Disse kan leses, men ikke endres så lenge låsen er aktiv.

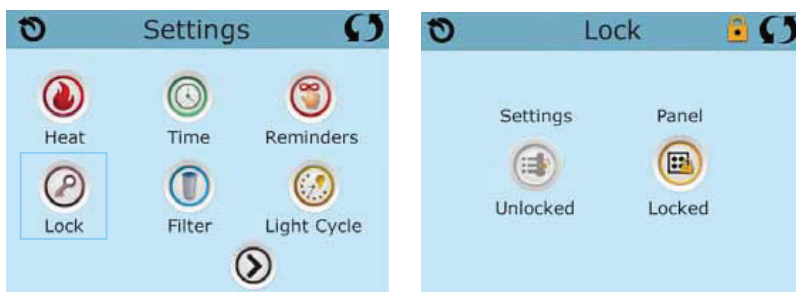

Låsing og opp låsing

Du låser og låser opp på samme måte.

For å låse / låse opp enten Settings eller Panel, trykk på Settings eller Panel.

Trykk så på ordet Lock øverst på skjermen og hold i minst 5 sekunder.

Teksten under ikonet viser gjeldene status (Unlocked / Locked)

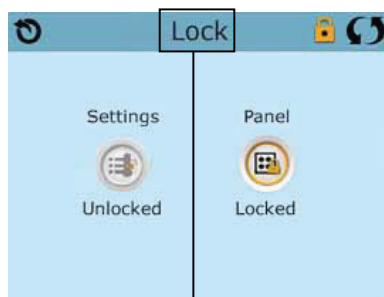

Press here for 5 seconds
to lock or unlock.

Funksjoner

INNSTILLINGER

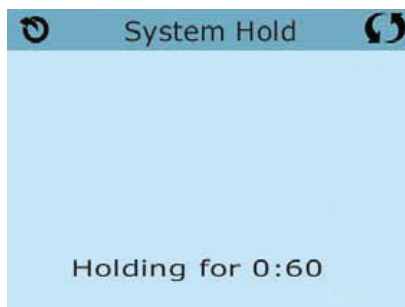

Hold – M037*

Hold Mode brukes til å stanse alle pumper i forbindelse med vedlikehold av massasjebadet, slik som filter bytte osv. Hold Mode vil forbli aktivt i 1 time hvis ikke en avslutter det manuelt.

Hvis vedlikeholds arbeidene krever mer tid enn 1 time er det beste å slå av strømmen til massasjebadet.

Hold ikonet på bruker innstilling (Settings) skjermen setter massasjebadet i Hold Mode og viser dette på skjermen. For å gå ut av Hold Mode kan en enkelt trykke på tilbake (Exit) knappen øverst i venstre hjørne.

Drain Mode

Noen massasjebad har en spesial funksjon som tillater bruken av Pumpe 1 når en tømmer massasjebadet for vann. Når tilgjengelig er dette en tilleggs funksjon i Hold Mode.

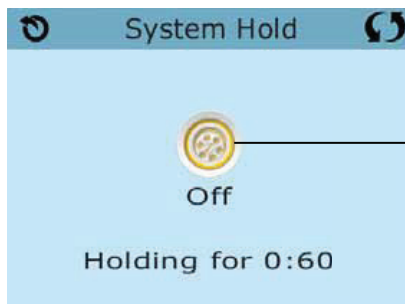

Trykk på ikonet for å starte/stoppe Drain Pumpen

Verktøy skjerm

UTILITIES

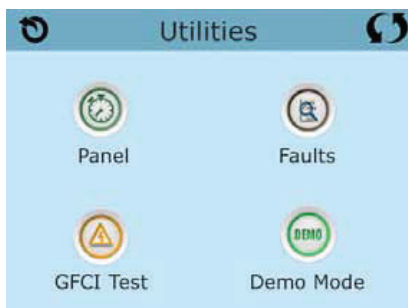

Trykk på Utilities ikonet på Bruker innstillinger (Settings) skjermen.
Verktøy skjermen (Utilities) inneholder følgende:

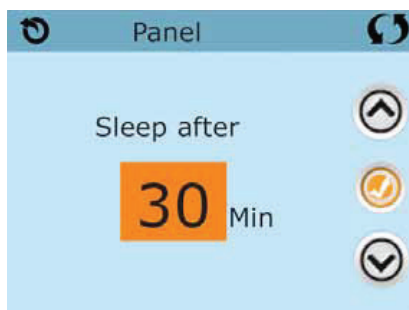

PANEL

Trykk på Panel ikonet for å komme til Panel skjermen.

Her kan du stille hvor lang tid det skal ta før kontroll panelet går i dvale modus etter siste knappe trykket på. Valgmuligheten er fra 1 til 60 minutter, 30 minutter er standard.

DEMO MODE

Demo Mode er ikke alltid tilgjengelig, så det er mulig at dette ikke vises.

Dette er designet for å kjøre en demonstrasjons sekvens av utstyret på massasjebadet.

FAULT LOG

Feil loggen inneholder en liste over de siste 24 feil meldingene slik at de kan bli sett av en service tekniker. Bruk opp / ned pil tastene for å se igjennom meldingene.

Når Priming Mode vises i feil loggen er dette ikke en feil melding, men er kun vist for å si ifra at massasjebadet hadde en omstart på dette tidspunktet.

Verktøy skjerm

INNSTILLINGER

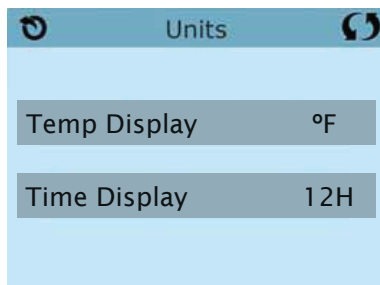

Trykk på Units ikonet på Bruker instillinger (Settings) skjermen.

Trykk på «Temp Display» for å endre temperatur lesning mellom Celsius og Fahrenheit.
Trykk på «Time Display» for å endre klokken mellom 12 eller 24 timers klokke.

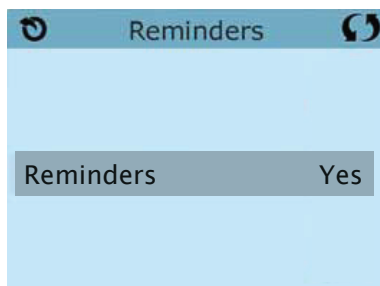

PÅMINNELSER (REMINDERS)

Trykk på Reminders ikonet på Bruker instillinger (Settings) skjermen.

Trykk på «Reminders» for å slå påminnelser som Clean Filter osv. på eller av (Yes / No)

Rensesyklus

INNSTILLINGER

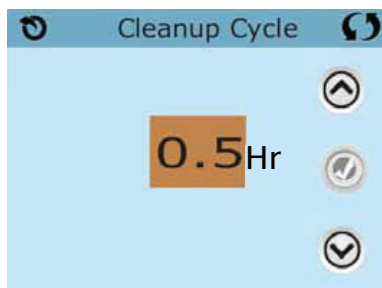

Denne funksjonen er ikke tilgjengelig på alle massasjebad.
Når tilgjengelig kan en stille inn hvor lenge Pumpe 1 skal kjøre etter bruk, fra 0 til 4 timer.
Trykk på Cleanup ikonet på Bruker instillinger (Settings) skjermen.



Språk (Language)
Trykk på Language ikonet på Bruker instillinger (Settings) skjermen.
Skift til ønsket språk på skjermen.

Informasjon

SYSTEMINFORMASJON

System informasjons skjermen viser de forskjellige innstillingene som er satt i systemet.

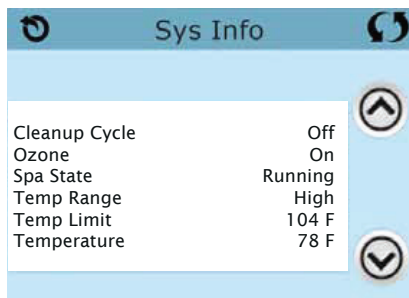

SYSTEM MODEL

Viser modell nummeret på systemet

PANEL VERSION

Viser programvare versjon i kontroll panelet

SOFTWARE ID (SSID)

Viser programvare versjon på hovedkortet

CONFIGURATION SIGNATURE

Viser kontroll summen for systemets konfigurasjons fil

CURRENT SETUP

Viser hvilket konfigurasjons nummer som er i bruk i oppsettet

DIP SWITCH SETTINGS

Viser ett tall som representerer stillingen på DIP bryter S1 på hovedkortet

HEATER VOLTAGE (IKKE PÅ ALLE SYSTEMER)

Viser hvilken spenning som er satt for varme elementet

HEATER WATTAGE (IKKE PÅ ALLE SYSTEMER)

Viser hvilken kilowatt setting som er programmert for varme kolben i kontroll systemet

HEATER TYPE

Viser varme kolbens ID nummer

Beskjeder

GENERELLE BESKJEDER

De fleste beskjeder og advarsler vil vises på bunnen av skjermen som er i vanlig bruk. Flere beskjeder kan vises etter hverandre.

VANN TEMPERATUR ER UKJENT

Etter at pumpen har kjørt i 1 minutt vil vanntemperaturen vises.



Possible freezing condition

En potensiell frost situasjon har blitt detektert. Alle pumper er aktivert.

I noen tilfeller vil pumpene starte og stanse og varme kolben vil bli slått på for frost beskyttelse. Dette er en operativ melding og ikke en feil melding !

The water is too hot – M029*

Systemet har målt en vann temperatur på over 43 grader, og massasjebadets funksjoner er avstengt. Systemet vil gå tilbake til normal drift når temperaturen synker under 42 grader. Sjekk om pumpe(r) kjører kontinuerlig eller det er for høy luft temperatur.

The water level is too low

Denne beskjeden vises kun på systemer som har vann nivå sensor. Den vil vises når vann nivået er for lavt eller sensoren er koblet fra. Beskjeden vil automatisk forsvinne når vann nivået er ok igjen. Pumpene og varme kolben vil ikke fungere så lenge denne beskjeden vises.

Beskjeder

VARME ELEMENT

THE WATER FLOW IS LOW – M016**

Det er ikke stor nok vann gjennomstrømming til å flytte varmen fra varme elementet.

Varme elementet vil startes igjen om 1 minutt. Se "Flow Related Checks".

THE WATER FLOW HAS FAILED* – M017**

Det er ikke stor nok vann gjennomstrømming til å flytte varmen fra varme elementet.

Varme elementet har blitt slått av. Se "Flow Related Checks".

Når problemet har blitt løst, reset beskjeder*.

THE HEATER MAY BE DRY* – M028**

Mulig tørt varme element eller ikke nok vann i varme kolben for å starte den.

Massasjebadet blir stanset i 15 minutter. Reset denne beskjeden*

for å starte varme elementet igjen.

See "Flow Related Checks" below.

THE HEATER IS DRY* – M027**

Det er ikke nok vann i varme kolben. Massasjebadet har blitt stanset.

Når problemet er løst må du resette denne beskjeden* for å starte varme elementet igjen.

Se "Flow Related Checks".

THE HEATER IS TOO HOT* – M030**

En temperatur sensor har målt over 48 grader i varme kolben og massasjebadet er stanset.

Når temperaturen er under 42 grader må du resette denne beskjeden*

for å starte varme elementet igjen.

Se "Flow Related Checks".

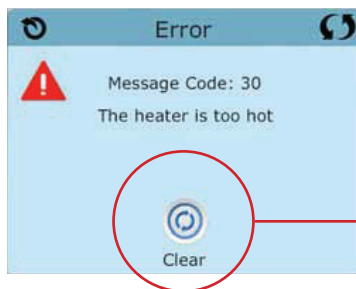

Clear

Flow-Related Checks

Sjekk for lavt vann nivå, restriksjoner på suge siden (innsug, skittene/blokkerte filter osv.), stengte ventiler, for mange stengte dyser (åpne alle), luft lommer i rør systemet.

På noen systemer, selvom massasjebadet er stanset pga. feilmelding, kan pumper starte automatisk hvis frost fare er detektert.

* Noen beskjeder kan resettes fra kontrollpanelet. Disse beskjedene vil ha ett Clear ikon nederst på beskjed skjermen. Trykk på dette ikonet for å fjerne (resette) beskjeden.

Beskjeder

FØLERE/ SENSOR

Sensors are out of sync – M015**

Temperatur følerne kan være usynkroniserte med mer enn 2 grader.

Ring service telefonen hvis denne meldingen ikke forsvinner i løpet av noen minutter.

Sensors are out of sync -- Call for service* – M026**

Temperatur følerne er usynkroniserte. Denne feilen har vært tilstede i minst 1 time.

Ring service telefonen.

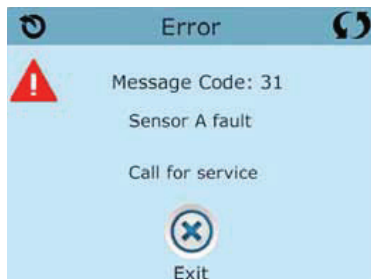

Sensor A Fault, Sensor B Fault – Sensor A: M031**, Sensor B: M032**

En temperatur føler har feilet. Ring service telefonen.

Diverse beskjeder

Communications error

Kontroll panelet har ikke kontakt med hoved kortet. Ring service telefonen.

Test software installed

Kontroll systemet kjører test program vare. Ring service telefonen.

* Noen beskjeder kan resettes fra kontrollpanelet. Disse beskjedene vil ha ett Clear ikon nederst på beskjed skjermen. Trykk på dette ikonet for å fjerne (resette) beskjeden.

** M0xx er en beskjed kode. Slike koder kan en se i Feil loggen (Fault Log)

Beskjeder

KONTROLL SYSTEM

Program memory failure* – M022**

Systemet har feilet en programvare test under oppstart. Ring service telefonen.

Program The settings have been reset (Persistent Memory Error)* – M021**

Kontakt forhandler eller service person hvis denne meldingen vises på mer enn en oppstart

The clock has failed* – M020**

Ring service telefonen.

Configuration error (Massajebadet vil ikke starte)

Ring service telefonen.

A pump may be stuck on – M034**

Vannet kan ha blitt for varmt. SKRU AV STRØMMEN TIL MASSASJEBADET.

IKKE SETT DEG I VANNET. Ring service telefonen.

Hot fault – M035**

En pumpe A Pump Appears to have been Stuck ON when spa was last powered
POWER DOWN THE SPA. DO NOT ENTER THE WATER.

Contact your dealer or service organization.

* Noen beskjeder kan resettes fra kontrollpanelet.

Disse beskjedene vil ha ett Clear ikon nederst på beskjed skjermen.

Trykk på dette ikonet for å fjerne (resette) beskjeden.

** M0xx er en beskjed kode. Slike koder kan en se i Feil loggen (Fault Log)
Påminnelse beskjeder kan bli slått av eller på i Remiders menyen. Se side 21.

Påminnelser

VEDLIKEHOLDSHJELPER

Utvalget av tilgjengelige påminnelser og tids intervaller kan variere avhengig av massasjebad modell.

Check the pH

Kan vises med fast intervall, f.eks. hver 7 dag.

Sjekk vannets pH med test utstyr og juster pH hvis nødvendig.

Check the sanitizer

Kan vises med fast intervall, f.eks. hver 7 dag.

Sjekk vannets klor nivå med test utstyr og juster hvis nødvendig.

Clean the filter

Kan vises med fast intervall, f.eks. hver 30 dag.

Rengjør eller skift filteret som beskrevet i bruker veiledningen for massasjebadet.

Change the water

Kan vises med fast intervall, f.eks. hver 90 dag.

Skift ut vannet i massasjebadet regelmessig for å opprettholde god vann kjemi og hygiene.

Flere påminnelse beskjeder kan være tilgjengelig på enkelte modeller.

Påminnelse beskjeder kan resettes fra kontrollpanelet. Disse beskjedene vil ha ett Clear ikon nederst på beskjed skjermen. Trykk på dette ikonet for å fjerne (resette) beskjeden.

Påminnelser

CLEAN THE COVER

Kan vises med fast intervall, f.eks. hver 180 dag.
Vinyl lokk må rengjøres og behandles for at de skal vare lengst mulig.

Treat the wood

Kan vises med fast intervall, f.eks. hver 180 dag.
Tre detaljer og møbler må rengjøres og behandles i henhold til instruksjonene i brukerveiledningen for at de skal vare lengst mulig.

Change the filter

Kan vises med fast intervall, f.eks. hver 365 dag.
Filter bør skiftes ut en gang i blant for at massasjebadet skal fungere optimalt og opprettholde god hygiene.

Change the UV

Kan vises med fast intervall.
Skift ut UV kilden som beskrevet i bruker veiledningen.

Check ozone

Kan vises med fast intervall.
Sjekk ozone generatoren som beskrevet i bruker veiledningen.

Service check-up

Kan vises med fast intervall.
Foreta en service sjekk i henhold til instruksjonene fra leverandør.

Påminnelse beskjeder kan resettes fra kontrollpanelet.
Disse beskjedene vil ha ett Clear ikon nederst på beskjed skjermen.
Trykk på dette ikonet for å fjerne (resette) beskjeden.

Advarsel

INSTALLASJON OG KONFIGURERINGS RETNINGSLINJER

KUN KVALIFISERTE FAGFOLK SKAL BRUKES TIL INSTALLASJON OG SERVICE.

Grunnleggende installasjon og konfigurerings retningslinjer.

Bruk minimum 4 mm² kobber kabler.

Elektriske terminaler trekkes til med ett moment på 28-31 Nm

Sikringsskap skal være lett tilgjengelig under installasjon for å slå strømmen av/på.

Det skal brukes en egen uavbrutt kabel til massasjebadet.

Referer til koblings skjema i lokket på styrings boksen.

Referer til installasjons og sikkerhets instruksjonene vedlagt fra leverandør.

Advarsel: Personer med smittsomme sykdommer bør ikke bruke massasjebadet.

Advarsel: For å unngå person skade, vær forsiktig når du går i eller ut av massasjebadet.

Advarsel: Ikke bruk massasjebadet rett etter en hard treningsøkt.

Advarsel: Å være nedsenket i varmt vann alt for lenge kan være helse skadelig.

Advarsel: Vedlikehold vann kjemien i henhold til instruksjonene fra leverandør.

Advarsel: Utstyr og kontroll paneler skal være montert

innenfor 1,5 meter horisontalt fra massasjebadet.

Advarsel ! Fare for elektrisk støt !

Ikke forsøk å reparere eller foreta service på kontroll systemet. Kontakt forhandler eller service person for assistanse. Følg instruksjonene i bruker manualen. Installasjon må kun gjøres av kvalifisert elektriker og alle jordings tilkoblinger må være skikkelig installert.

CSA overholdelse / Sikkerhet

Sjekk jordfeil bryter før hver bruk av massasjebadet

Les bruker veiledningen

Det må være tilstrekkelig drenering hvis massasjebadet skal monteres i bakken.

Kun for bruk med ett CSA 3 kabinett

Skal kun kobles til kurs beskyttet av jordfeil bryter

For å sikre beskyttelse mot elektrisk støt må kun identiske deler brukes ved service

Installer en passende innsugs beskyttelse i henhold til angitt maksimum vann flow

ADVARSEL:

Vann temperatur over 38 grader kan være helseskadelig

Slå av strømmen før service utføres

Innhold

INNHOLDSFORTEGNELSE

12 hr and 24 hr display	21	L	
A		Language	22
Auxiliary Panel(s)	17	Light	2
C		Light Cycle	17
Celsius	21	Lights	3
Circulation	11, 13, 16	Lock Icon	3
Clean-up	22	Lock Indicator Icon	2
Clean-up Cycle	13	Locking the Panel	18
Clean-up Cycle	2, 3	Locking the Settings	18
Current Water Temperature	2	Low Range	10
E		Low Temperature Range	3
Exiting Screens	8	M	
F		Main Screen	2
Fahrenheit	21	Messages	4, 25, 26, 27, 28, 30
Fatal error	3	Message Waiting Indicator	2, 3
Fault Log	20	Music	2, 3
Filter	2	N	
Filter1	3	Navigation	4
Filter2	3	Non-Circ	13
filter cycle	13, 16	Normal Error	3
Filter Cycle	2	O	
Flow-Related Checks	26	Ozone	2, 3
Freeze Protection	10, 13, 25	P	
G		Page Up/Down	9
GFCI	31	Panel Version	23
GFCI Test	20, 24	polling	13
H		Press-and-Hold	5
Heat Indicator	2	Priming Mode	12
Heat Mode	11	Programming	10
High Range	10	Pumps	13
High Temperature Range	2, 3	purge	13, 16
Hold	19	R	
I		RCD	24, 31
Information	23	Ready And Rest Mode	3
Information Message	3	Ready-in-Rest Mode	11
Invert	2, 3	Ready Mode	2, 3, 11
J		Reminder Message	3
Jet	3	Reminder Messages	29
		Rest Mode	3, 11
		S	
		Set Temperature	2, 5
		Set Temperature Down	2
		Set Temperature Up	2
		Settings	2, 10
		Settings Screen	10
		Spa Equipment Control	2, 3
		Spa Screen	6
		Spa Status	2
		System Information	23
		T	
		Temp Display	21
		Temperature Range	2
		Temperature Ranges	10
		Temperature Scale	2
		Time-of-Day	2, 14
		U	
		Unlocking	18
		Utilities	20
		V	
		Values Increment/Decrement	7
		W	
		Wi-Fi	3
		Wi-Fi Signal Indicator	2

NOTATER:

